

569/563D TIMKEN

Конические роликоподшипники

ТИП: Роликоподшипники, Конические, Двухрядные, Тип TDO, со сдвоенным наружным кольцом

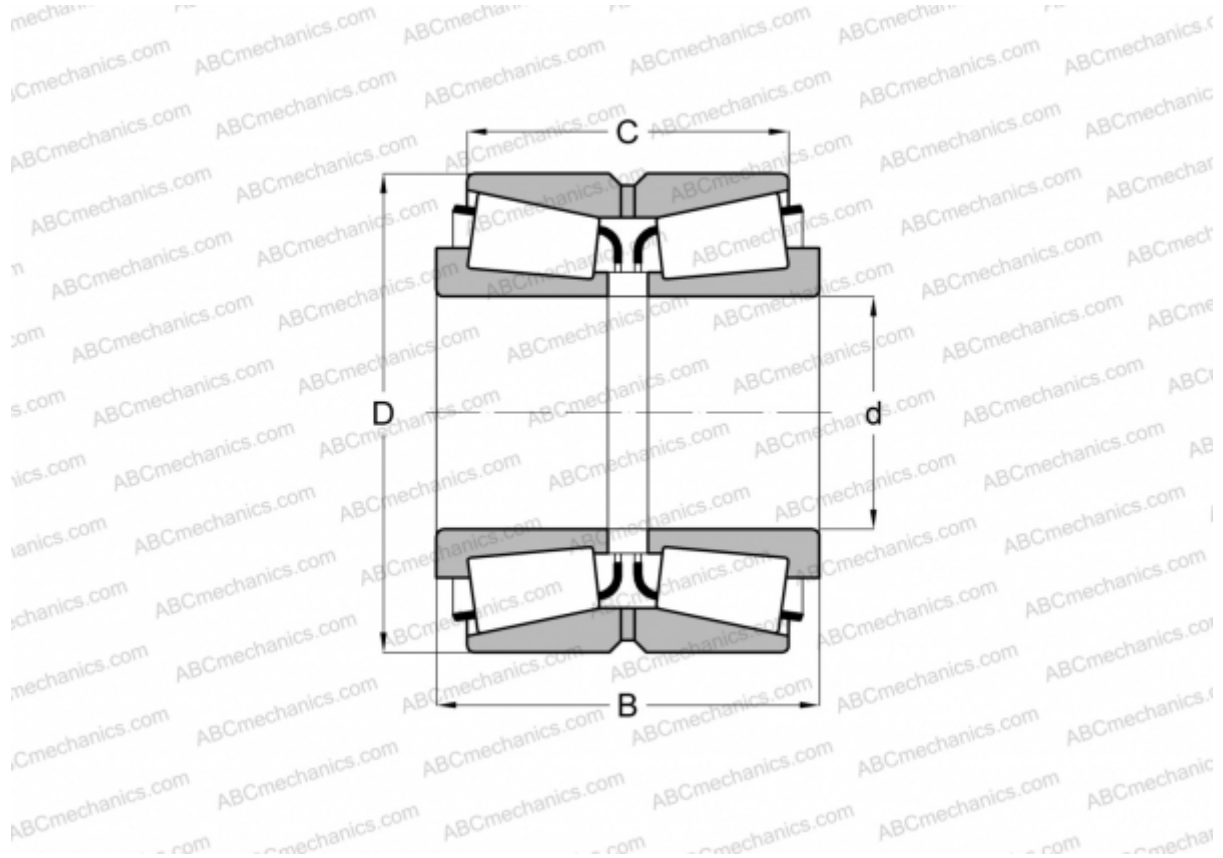

Технические характеристики

РАЗМЕРЫ, ММ

d	64,963
D	127,000
B	80,962
C	65,088

МАССА, КГ 4,430

ПРОИЗВОДИТЕЛЬ [TIMKEN](#)