

560-S/552D TIMKEN

Конические роликоподшипники

ТИП: Роликоподшипники, Конические, Двухрядные, Тип TDO, со сдвоенным наружным кольцом

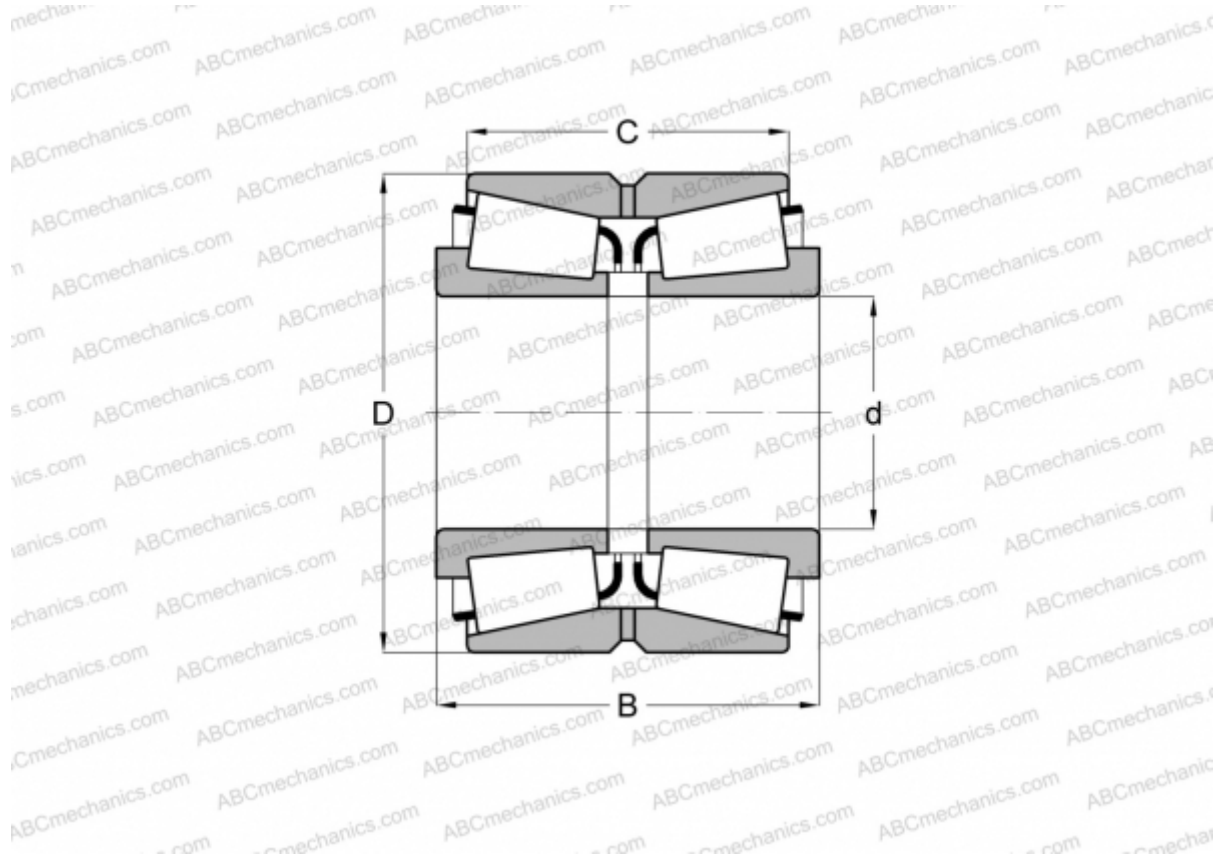

Технические характеристики

РАЗМЕРЫ, ММ

d	68,262
D	123,825
B	79,375
C	63,500

МАССА, КГ 3,790

ПРОИЗВОДИТЕЛЬ [TIMKEN](http://www.timken.com)