

645/632D TIMKEN

Конические роликоподшипники

ТИП: Роликоподшипники, Конические, Двухрядные, Тип TDO, со сдвоенным наружным кольцом

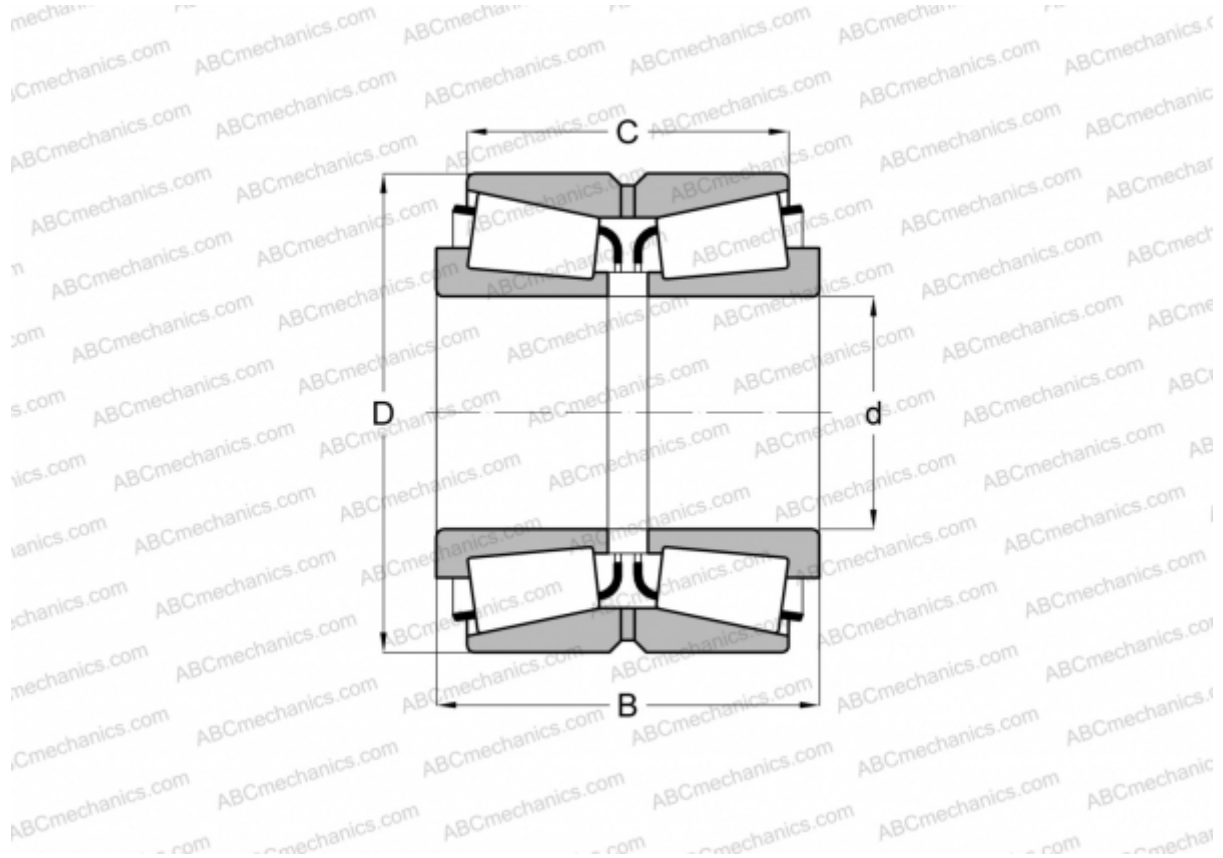

Технические характеристики

РАЗМЕРЫ, ММ

d	71,437
D	136,525
B	95,250
C	76,200

МАССА, КГ 5,640

ПРОИЗВОДИТЕЛЬ [TIMKEN](http://www.timken.com)