

567/563D TIMKEN

Конические роликоподшипники

ТИП: Роликоподшипники, Конические, Двухрядные, Тип TDO, со сдвоенным наружным кольцом

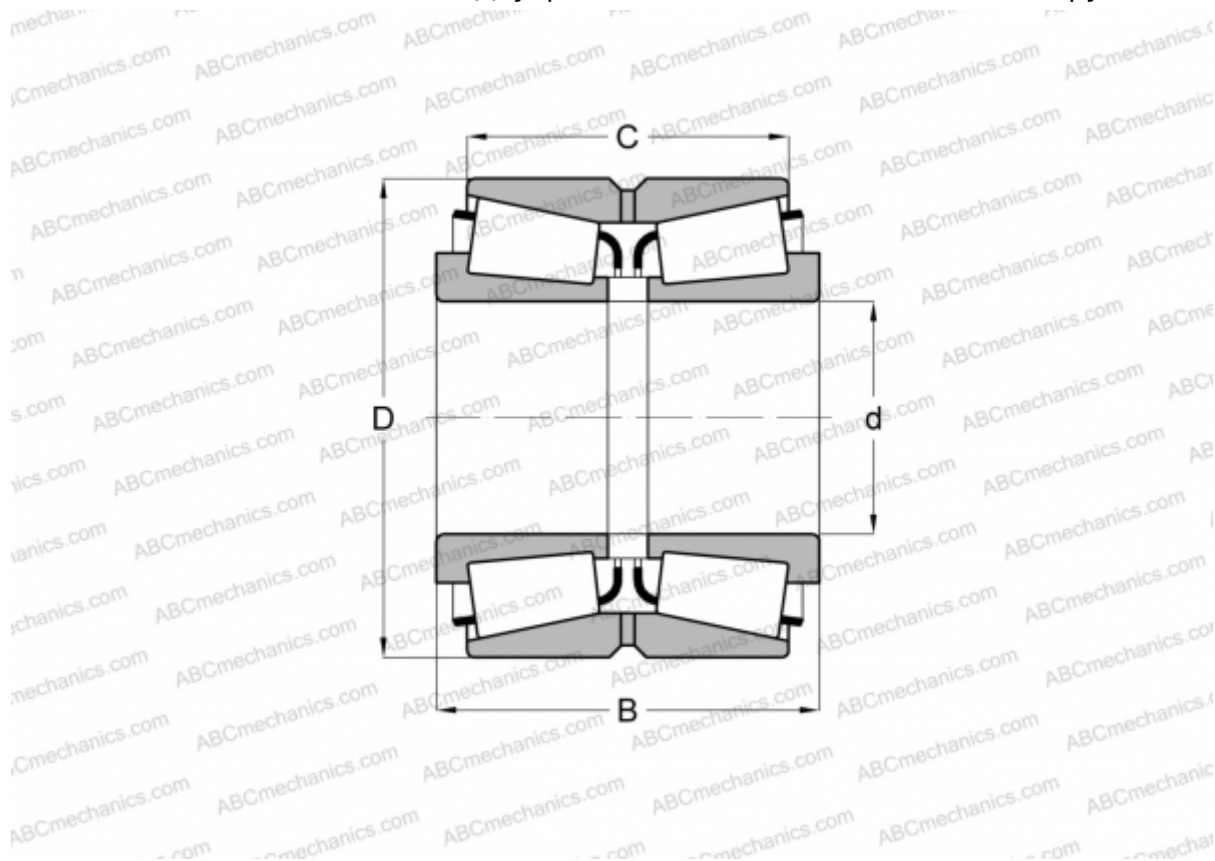

Технические характеристики

РАЗМЕРЫ, ММ

d	73,025
D	127,000
B	80,962
C	65,088

МАССА, КГ 3,900

ПРОИЗВОДИТЕЛЬ [TIMKEN](http://www.timken.com)