

EE941205/941951XD TIMKEN

Конические роликоподшипники

ТИП: Роликоподшипники, Конические, Двухрядные, Тип TDO, со сдвоенным наружным кольцом

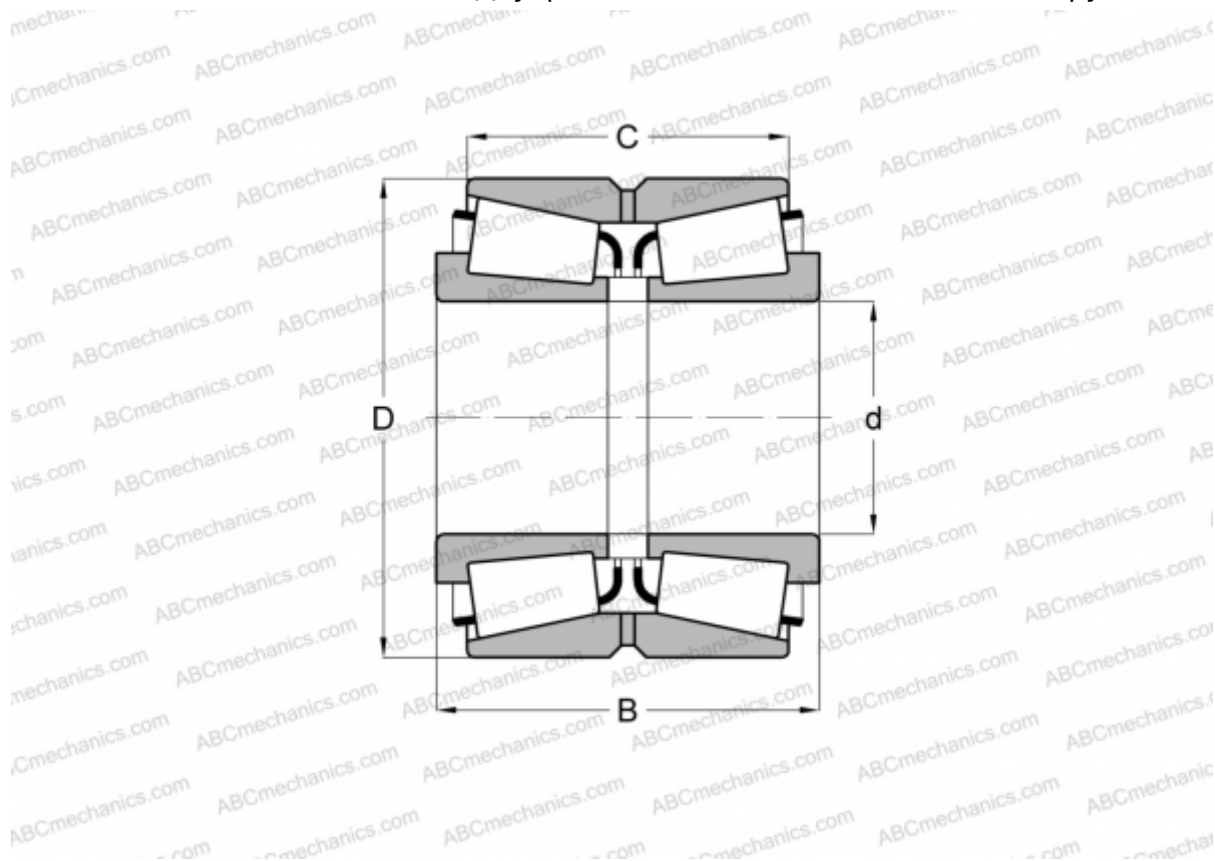

Технические характеристики

РАЗМЕРЫ, ММ

d	304,800
D	495,300
B	162,245
C	120,650

МАССА, КГ 106,660

ПРОИЗВОДИТЕЛЬ [TIMKEN](#)