

EE231462/232026D TIMKEN

Конические роликоподшипники

ТИП: Роликоподшипники, Конические, Двухрядные, Тип TDO, со сдвоенным наружным кольцом

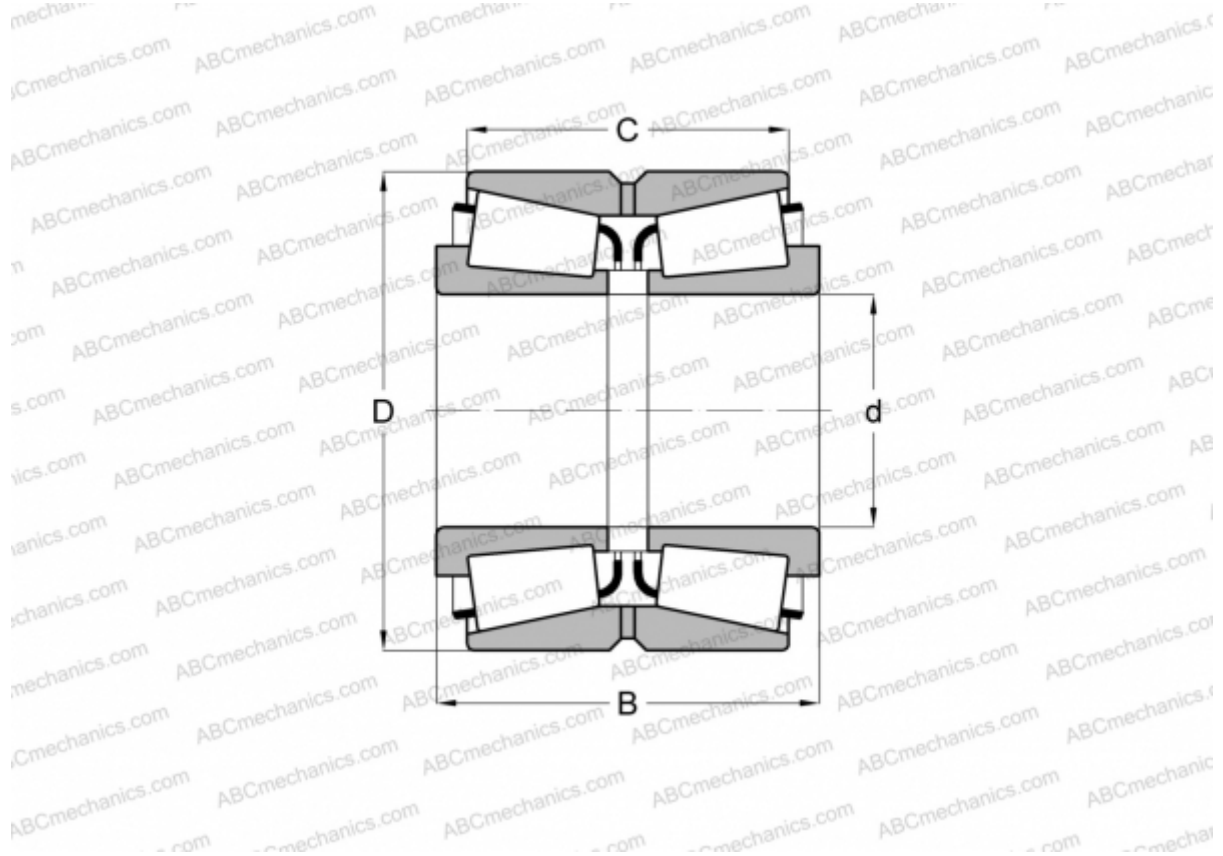

Технические характеристики

РАЗМЕРЫ, ММ

d	371,475
D	514,350
B	155,575
C	107,950

МАССА, КГ 79,980

ПРОИЗВОДИТЕЛЬ [TIMKEN](#)