

EE571602/572651D TIMKEN

Конические роликоподшипники

ТИП: Роликоподшипники, Конические, Двухрядные, Тип TDO, со сдвоенным наружным кольцом

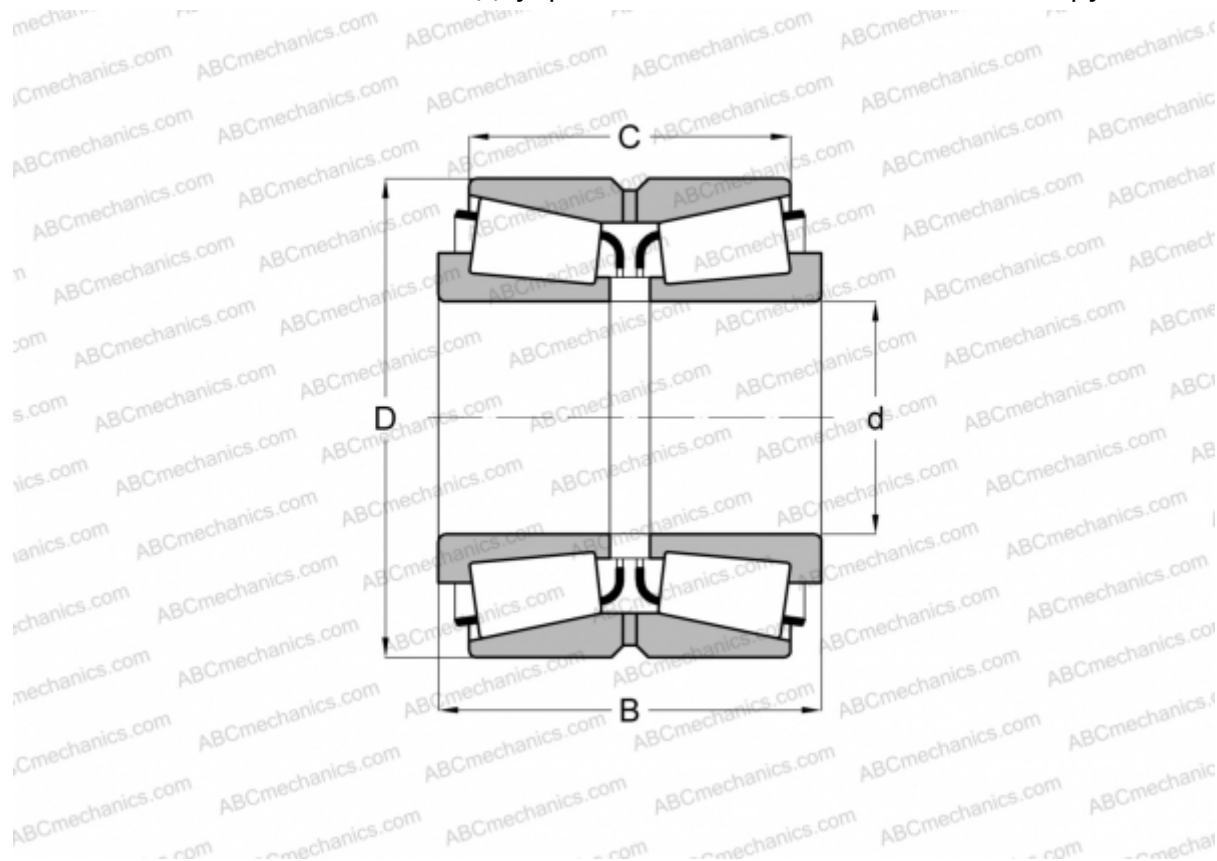

Технические характеристики

РАЗМЕРЫ, ММ

d	406,400
D	673,100
B	192,639
C	127,000

МАССА, КГ 240,380

ПРОИЗВОДИТЕЛЬ [TIMKEN](#)