

LM278849/LM278810CD TIMKEN

Конические роликоподшипники

ТИП: Роликоподшипники, Конические, Двухрядные, Тип TDO, со сдвоенным наружным кольцом

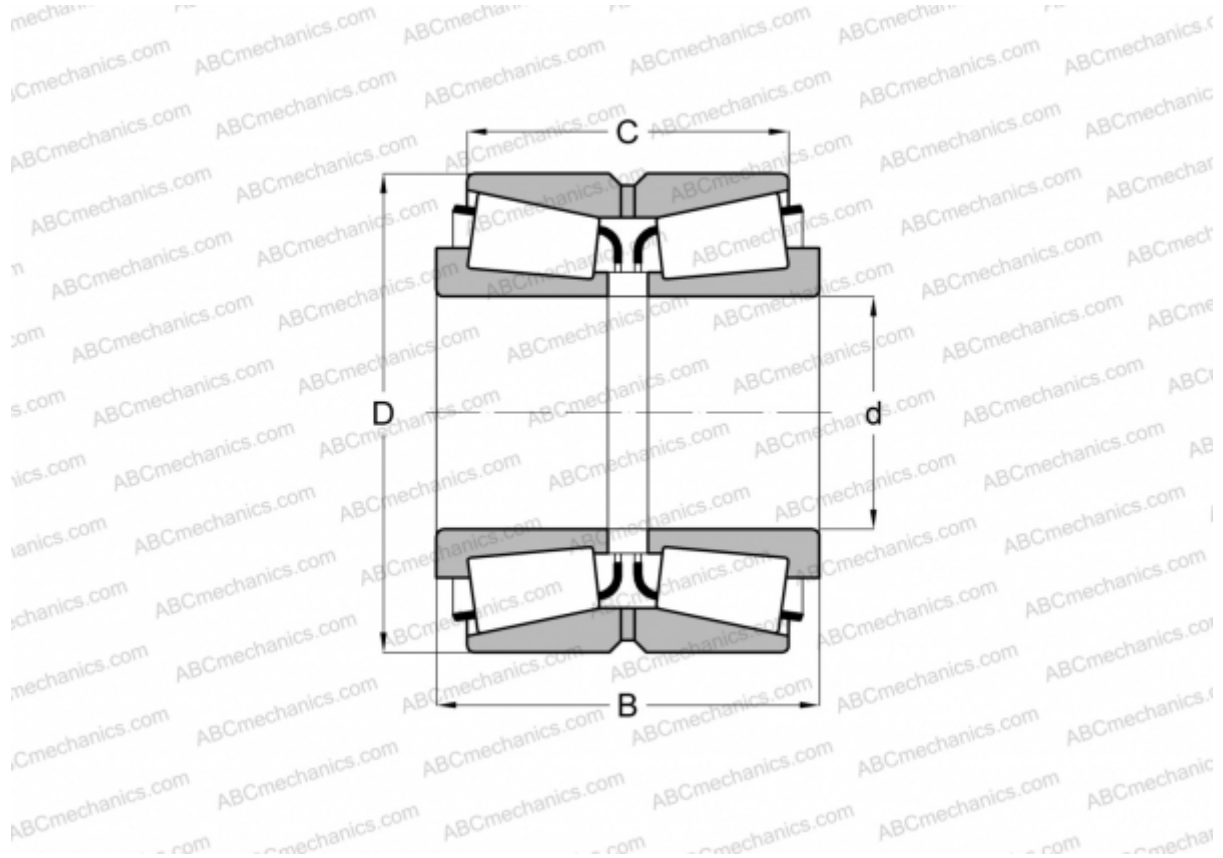

Технические характеристики

РАЗМЕРЫ, ММ

d	585,788
D	771,525
B	269,047
C	212,725

МАССА, КГ 323,600

ПРОИЗВОДИТЕЛЬ [TIMKEN](#)