

LM281049/LM281010CD TIMKEN

Конические роликоподшипники

ТИП: Роликоподшипники, Конические, Двухрядные, Тип TDO, со сдвоенным наружным кольцом

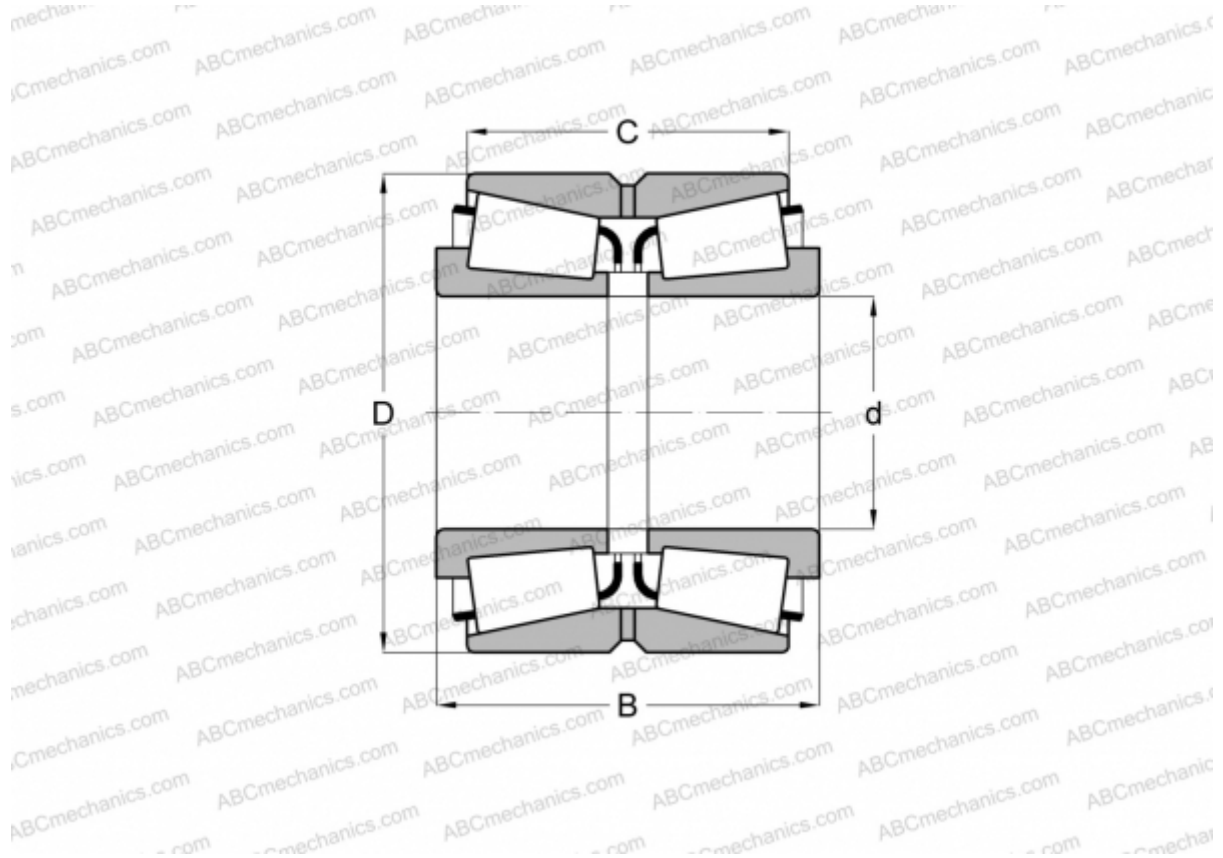

Технические характеристики

РАЗМЕРЫ, ММ

d	646,112
D	857,250
B	304,800
C	241,300

МАССА, КГ 460,910

ПРОИЗВОДИТЕЛЬ [TIMKEN](#)