

HM237542D/HM237510 TIMKEN

Конические роликоподшипники

ТИП: Роликоподшипники, Конические, Двухрядные, Тип TDI, со сдвоенным внутренним кольцом

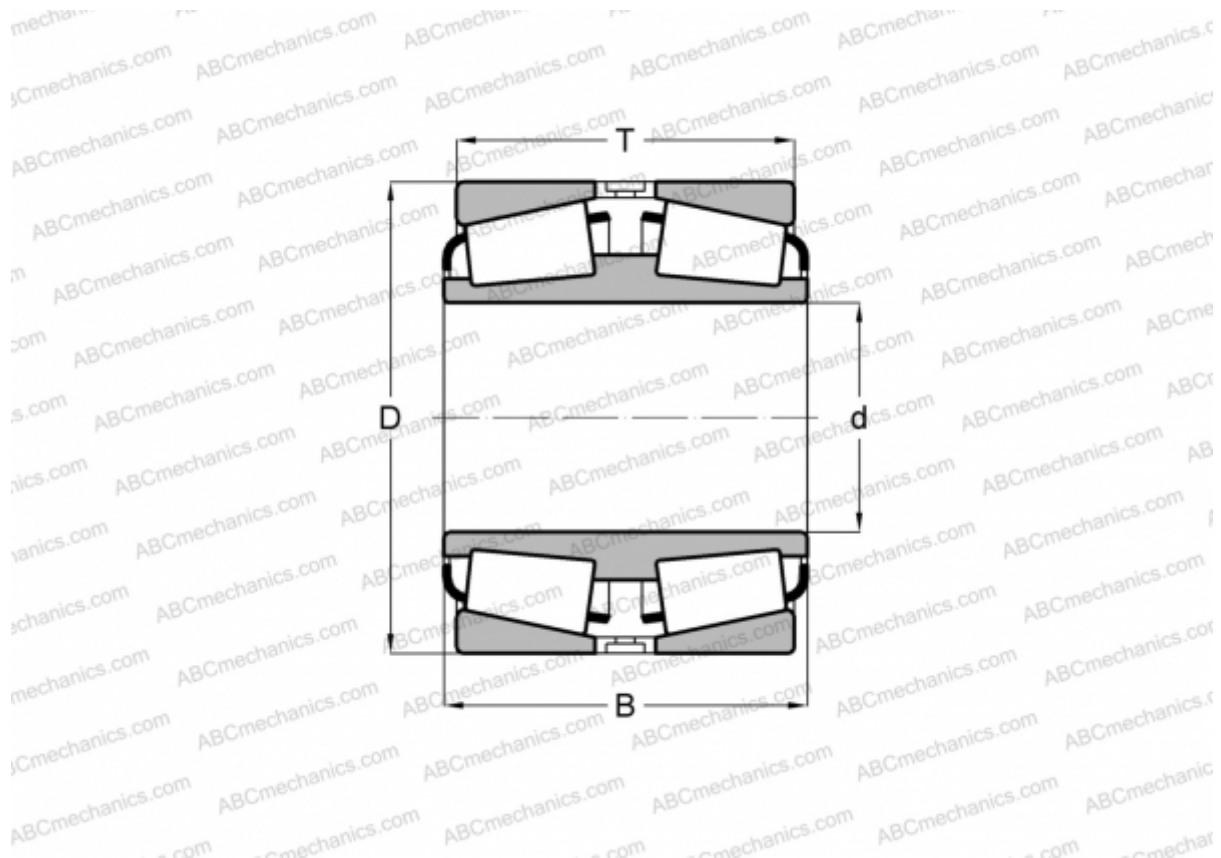

Технические характеристики

РАЗМЕРЫ, ММ

d	174,625
D	288,925
B	123,825
T	123,825

МАССА, КГ 31,850

ПРОИЗВОДИТЕЛЬ [TIMKEN](#)