

LM742749D/LM742710 TIMKEN

Конические роликоподшипники

ТИП: Роликоподшипники, Конические, Двухрядные, Тип TDI, со сдвоенным внутренним кольцом

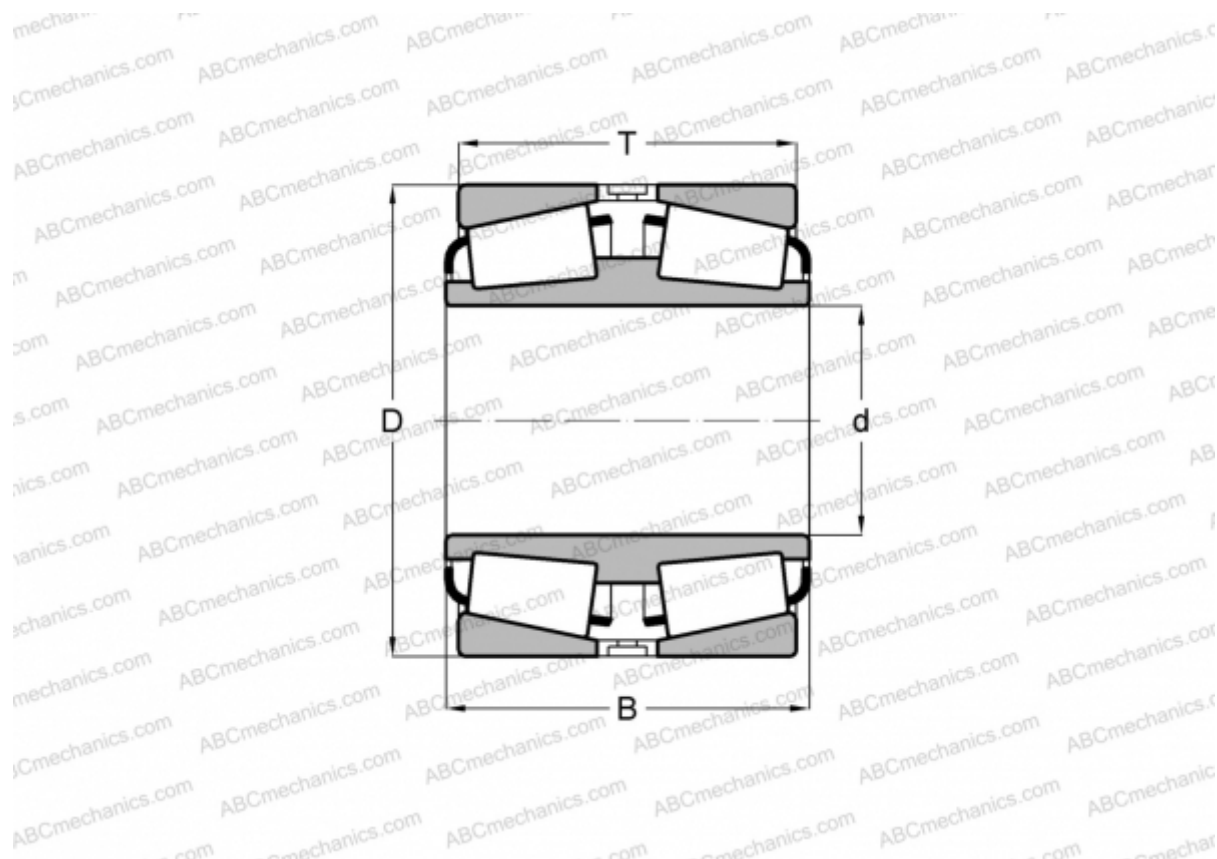

Технические характеристики

РАЗМЕРЫ, ММ

d	215,900
D	285,750
B	85,725
T	85,725

МАССА, КГ 15,150

ПРОИЗВОДИТЕЛЬ [TIMKEN](#)