

HM252343D/HM252315 TIMKEN

Конические роликоподшипники

ТИП: Роликоподшипники, Конические, Двухрядные, Тип TDI, со сдвоенным внутренним кольцом

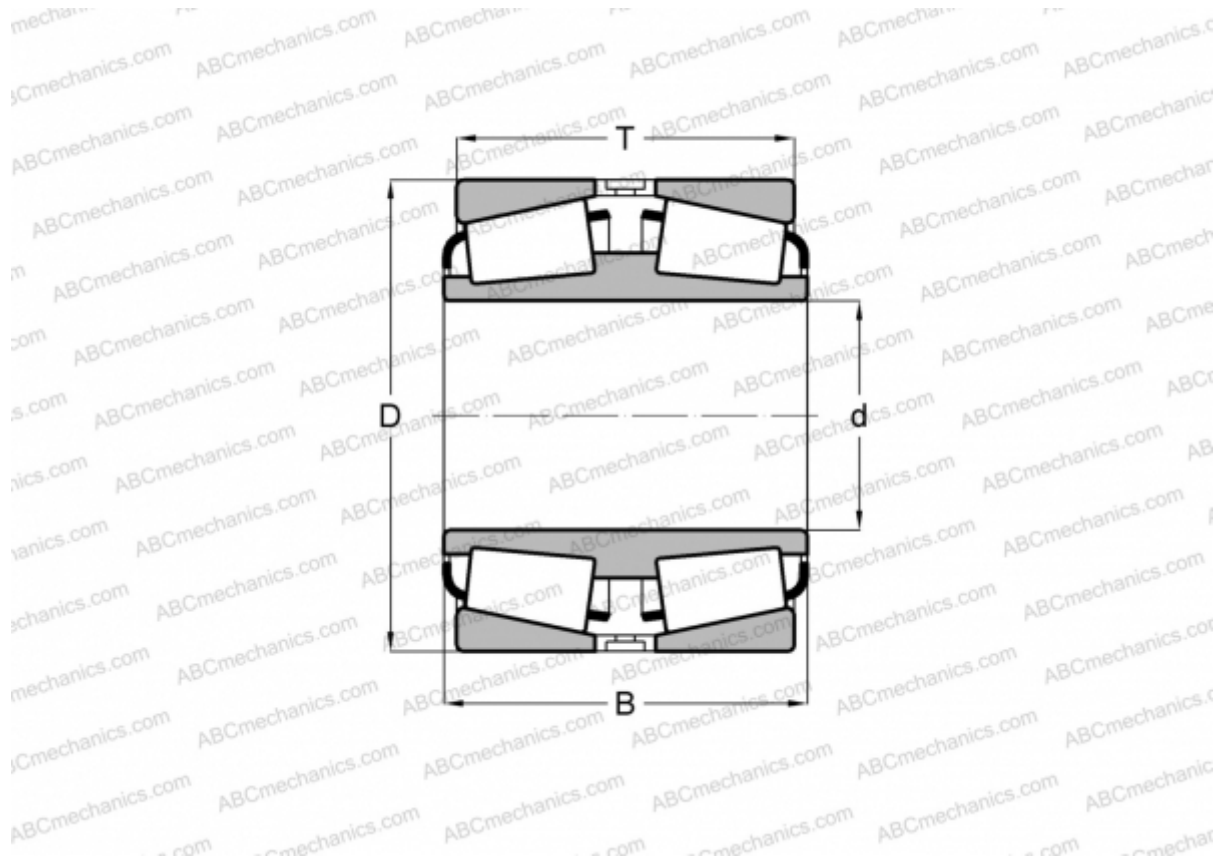

Технические характеристики

РАЗМЕРЫ, ММ

d	254,000
D	431,724
B	139,700
T	145,258

МАССА, КГ 82,790

ПРОИЗВОДИТЕЛЬ [TIMKEN](#)