

EE275106D/275155 TIMKEN

Конические роликоподшипники

ТИП: Роликоподшипники, Конические, Двухрядные, Тип TDI, со сдвоенным внутренним кольцом

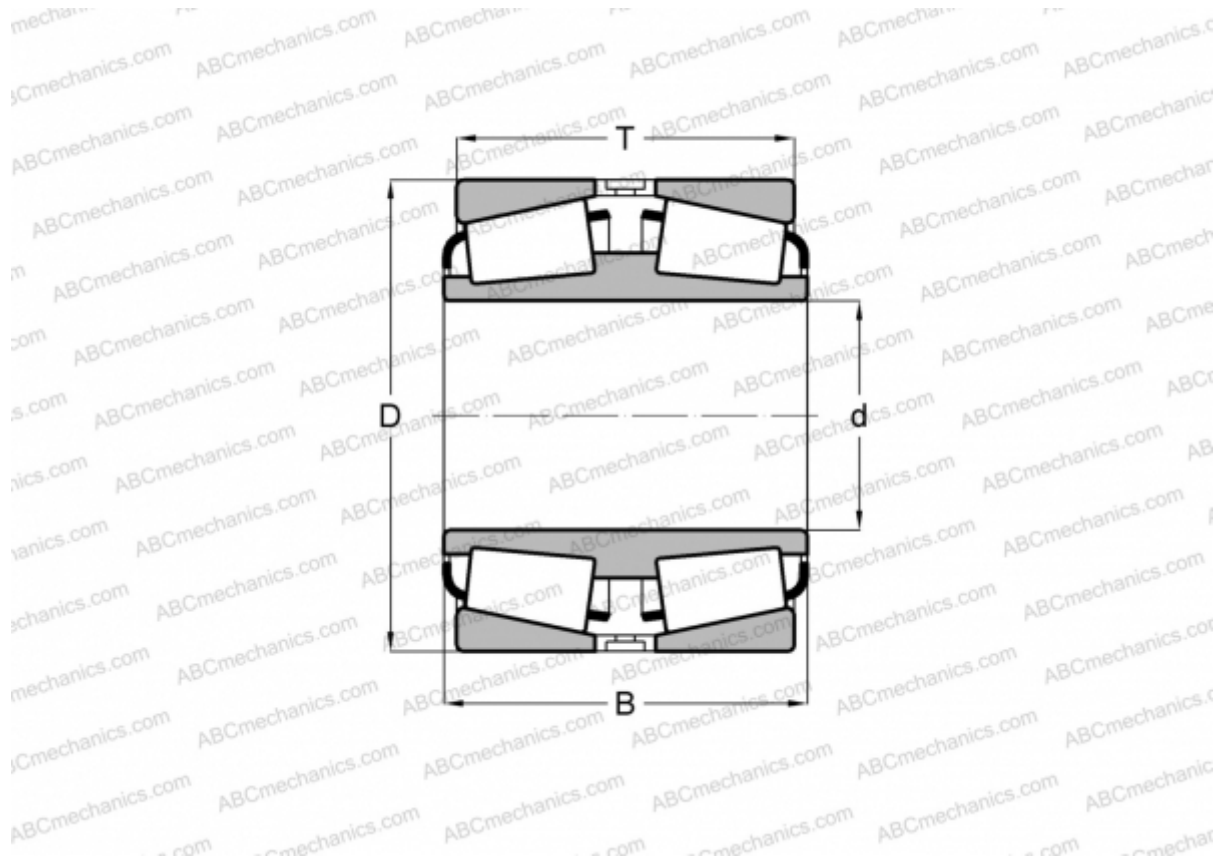

Технические характеристики

РАЗМЕРЫ, ММ

d	266,700
D	393,700
B	130,175
T	130,175

МАССА, КГ 49,030

ПРОИЗВОДИТЕЛЬ [TIMKEN](#)