

EE129123D/129172 TIMKEN

Конические роликоподшипники

ТИП: Роликоподшипники, Конические, Двухрядные, Тип TDI, со сдвоенным внутренним кольцом

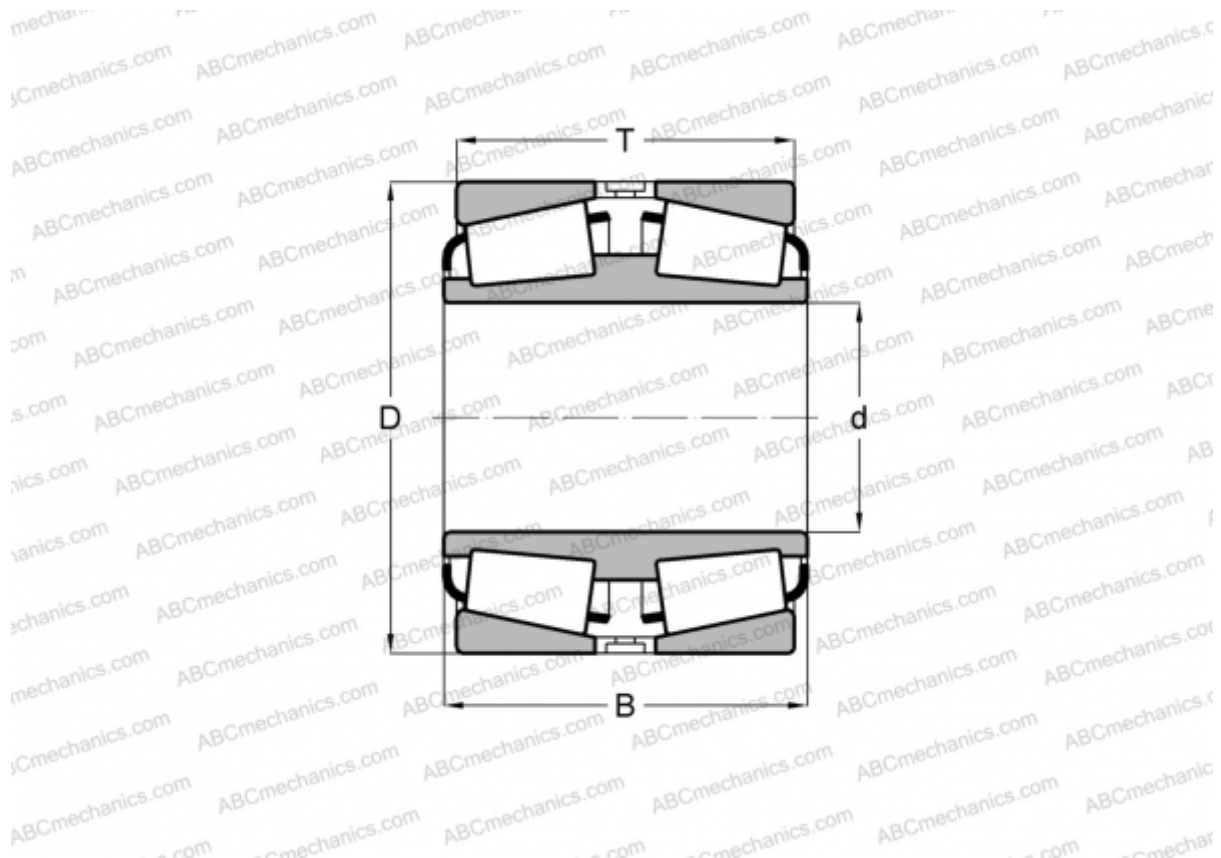

Технические характеристики

РАЗМЕРЫ, ММ

d	305,000
D	438,048
B	134,938
T	133,350

МАССА, КГ 60,710

ПРОИЗВОДИТЕЛЬ [TIMKEN](#)