

HM959649D/HM959618 TIMKEN

Конические роликоподшипники

ТИП: Роликоподшипники, Конические, Двухрядные, Тип TDI, со сдвоенным внутренним кольцом

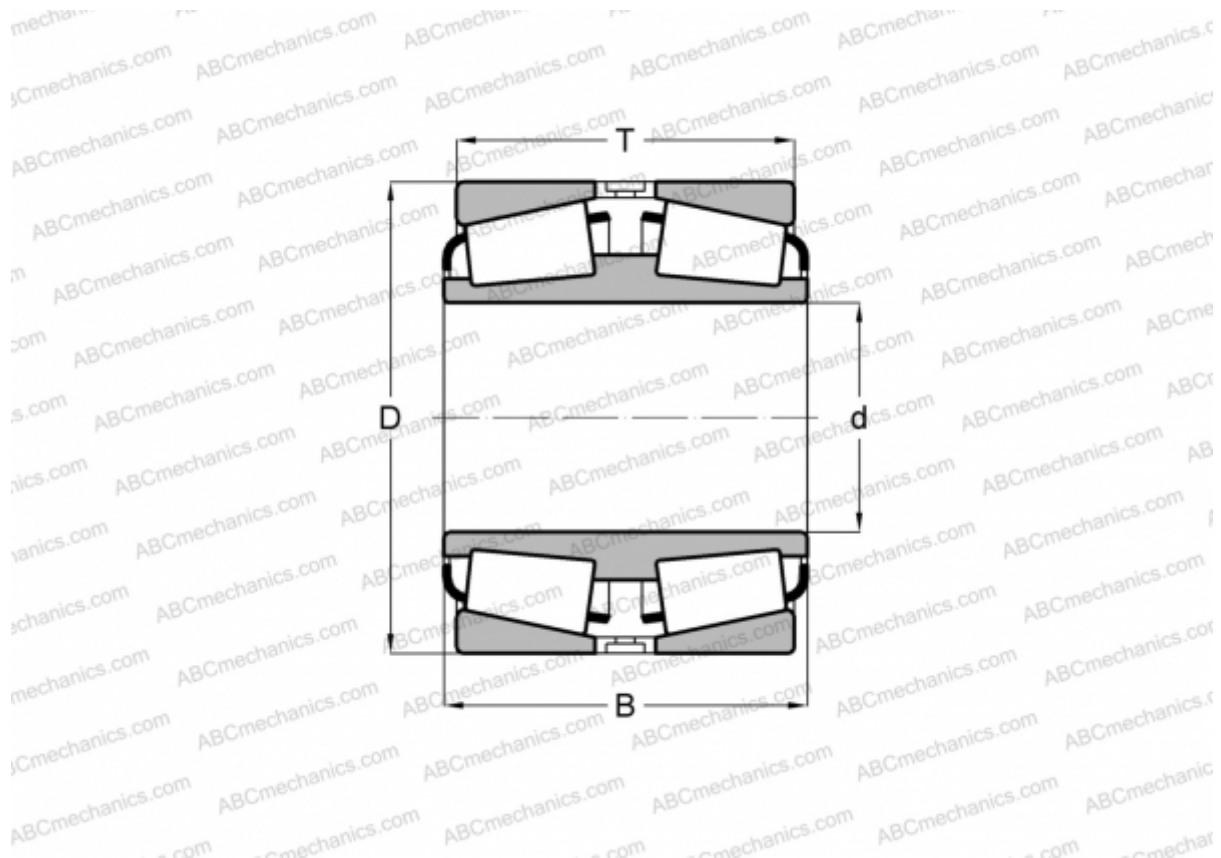

Технические характеристики

РАЗМЕРЫ, ММ

d	305,000
D	559,867
B	169,977
T	170,434

МАССА, КГ 181,920

ПРОИЗВОДИТЕЛЬ [TIMKEN](#)