

HM261049D/HM261010 TIMKEN

Конические роликоподшипники

ТИП: Роликоподшипники, Конические, Двухрядные, Тип TDI, со сдвоенным внутренним кольцом

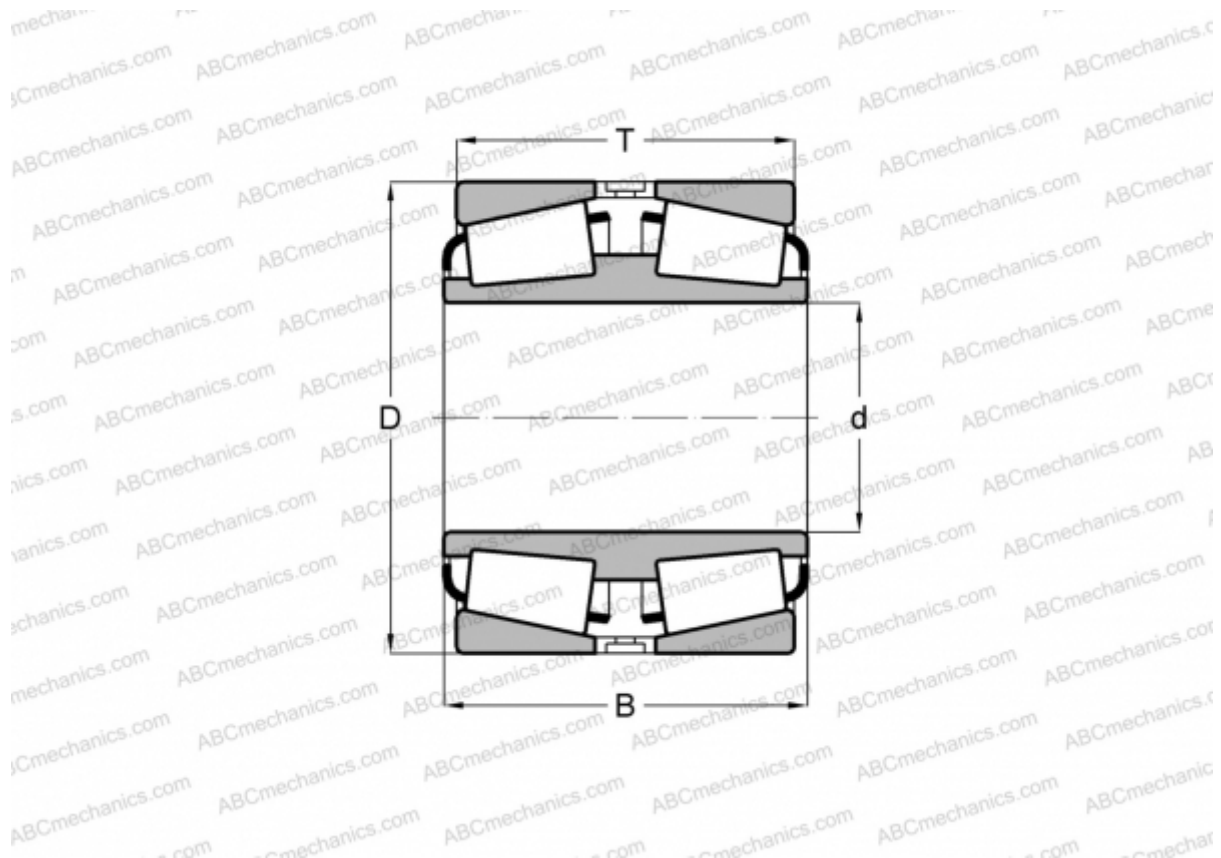

Технические характеристики

РАЗМЕРЫ, ММ

d	333,375
D	469,900
B	166,688
T	166,688

МАССА, КГ 95,390

ПРОИЗВОДИТЕЛЬ [TIMKEN](#)