

HM265049D/HM265010 TIMKEN

Конические роликоподшипники

ТИП: Роликоподшипники, Конические, Двухрядные, Тип TDI, со сдвоенным внутренним кольцом

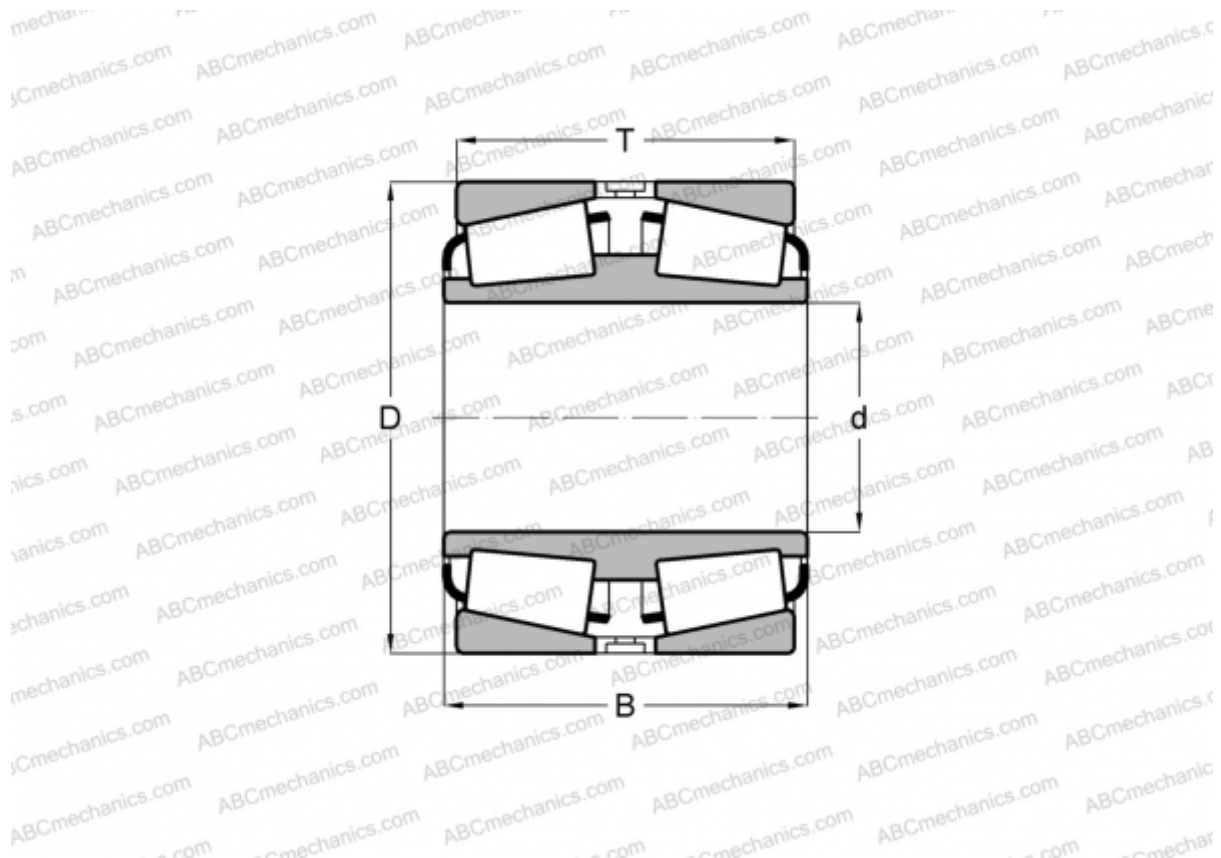

Технические характеристики

РАЗМЕРЫ, ММ

d	368,300
D	523,875
B	185,738
T	185,738

МАССА, КГ 131,800

ПРОИЗВОДИТЕЛЬ [TIMKEN](#)