

HM266449D/HM266410 TIMKEN

Конические роликоподшипники

ТИП: Роликоподшипники, Конические, Двухрядные, Тип TDI, со сдвоенным внутренним кольцом

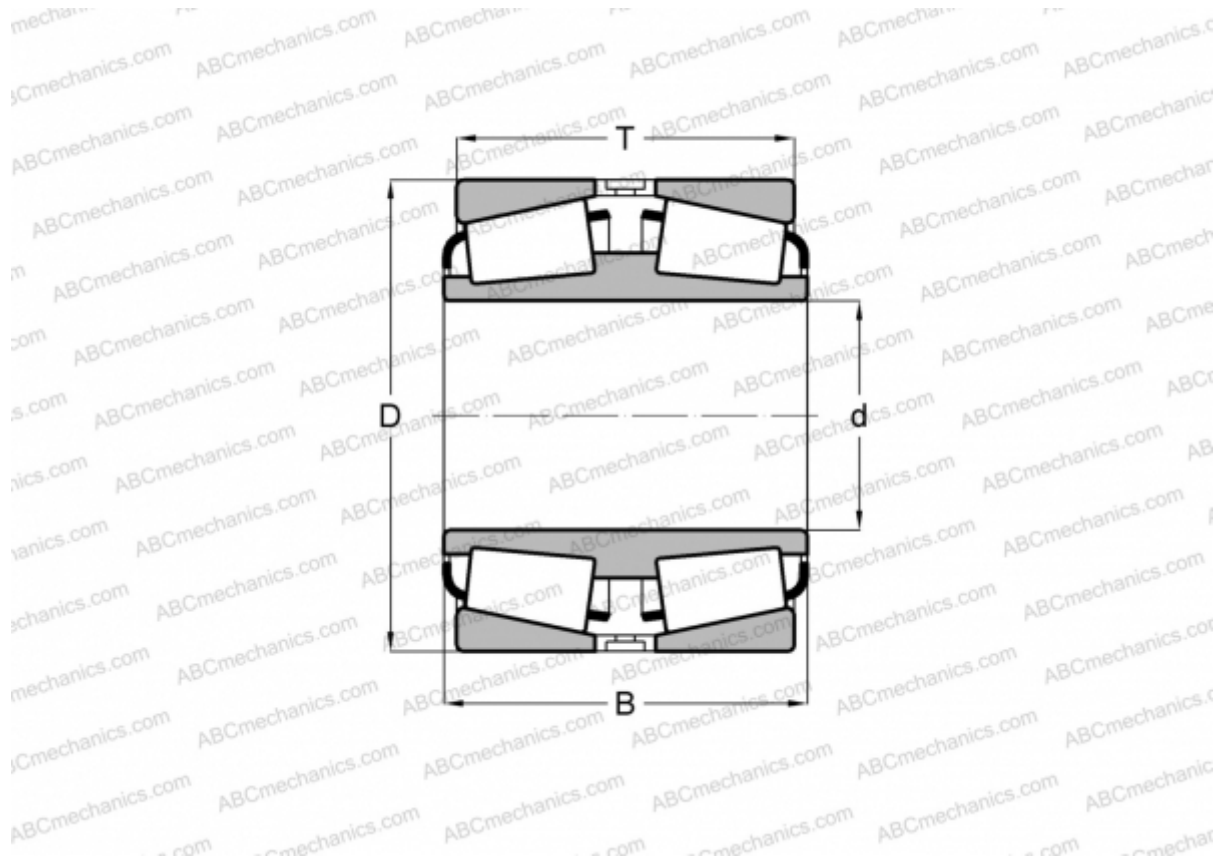

Технические характеристики

РАЗМЕРЫ, ММ

d	384,175
D	546,100
B	193,675
T	193,675

МАССА, КГ 154,730

ПРОИЗВОДИТЕЛЬ [TIMKEN](#)