

LM272249D/LM272210 TIMKEN

Конические роликоподшипники

ТИП: Роликоподшипники, Конические, Двухрядные, Тип TDI, со сдвоенным внутренним кольцом

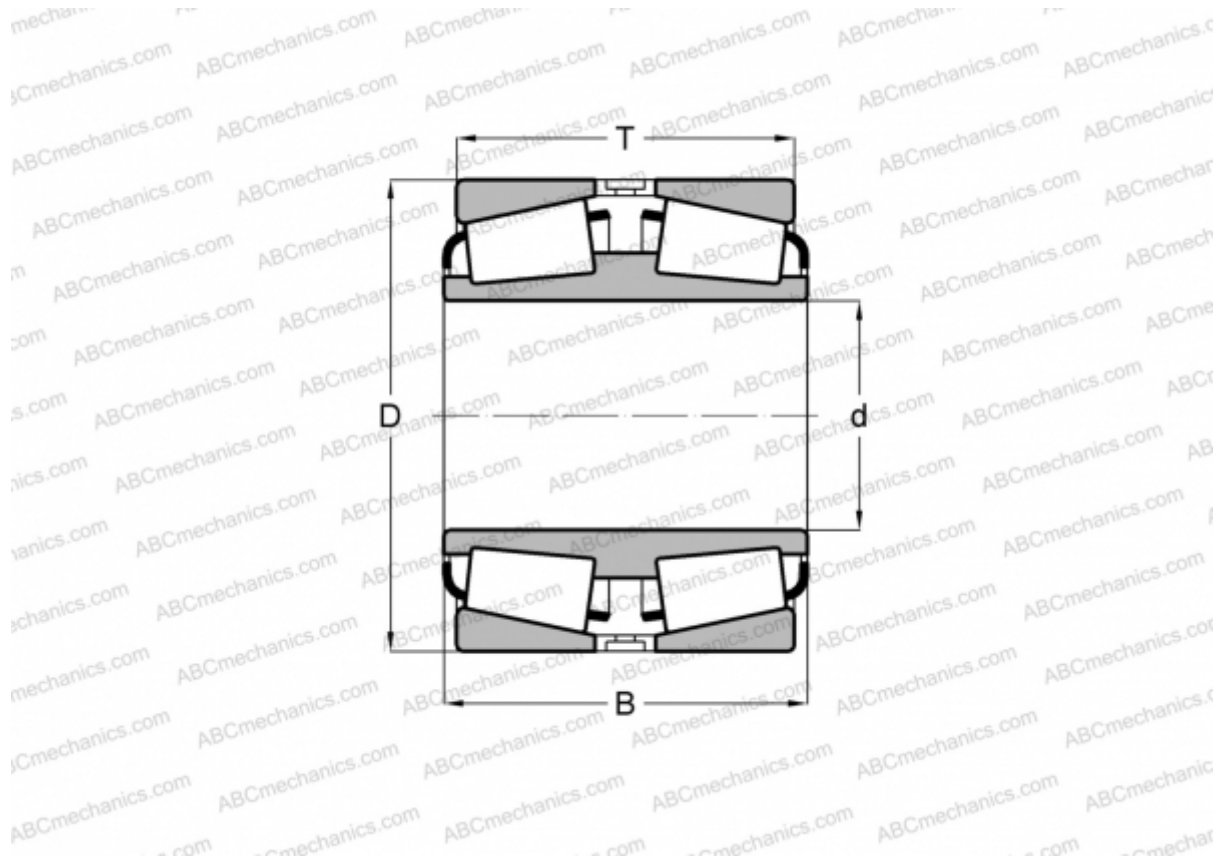

Технические характеристики

РАЗМЕРЫ, ММ

d	482,600
D	615,950
B	158,750
T	158,750

МАССА, КГ 115,100

ПРОИЗВОДИТЕЛЬ [TIMKEN](#)