

## LM282549D/LM282510 TIMKEN

Конические роликоподшипники

ТИП: Роликоподшипники, Конические, Двухрядные, Тип TDI, со сдвоенным внутренним кольцом

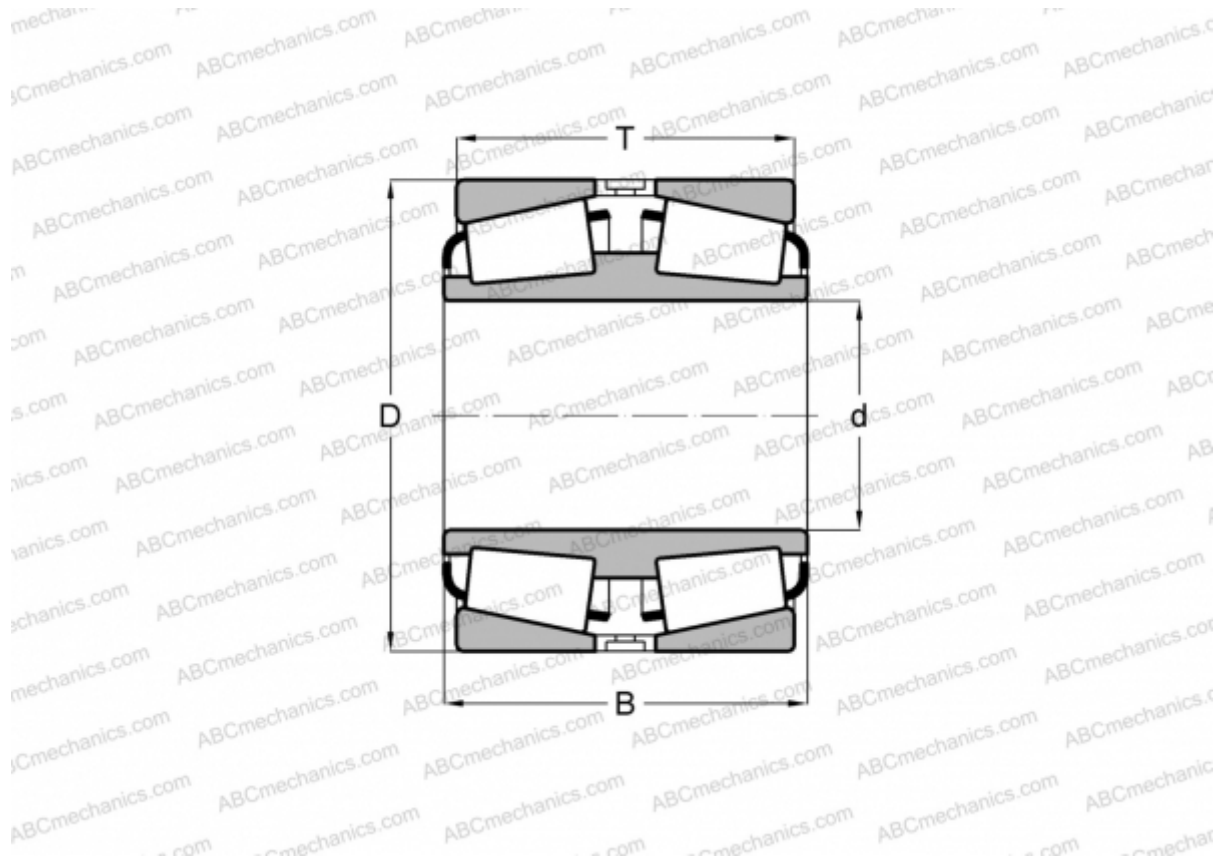

### Технические характеристики

#### РАЗМЕРЫ, ММ

d	708,025
D	930,275
B	273,050
T	273,050

**МАССА, КГ** 519,260

**ПРОИЗВОДИТЕЛЬ** [TIMKEN](#)