

NA05075/05185D TIMKEN

Конические роликоподшипники

ТИП: Роликоподшипники, Конические, Двухрядные, Тип TNA, нерегулируемый двухрядный подшипник

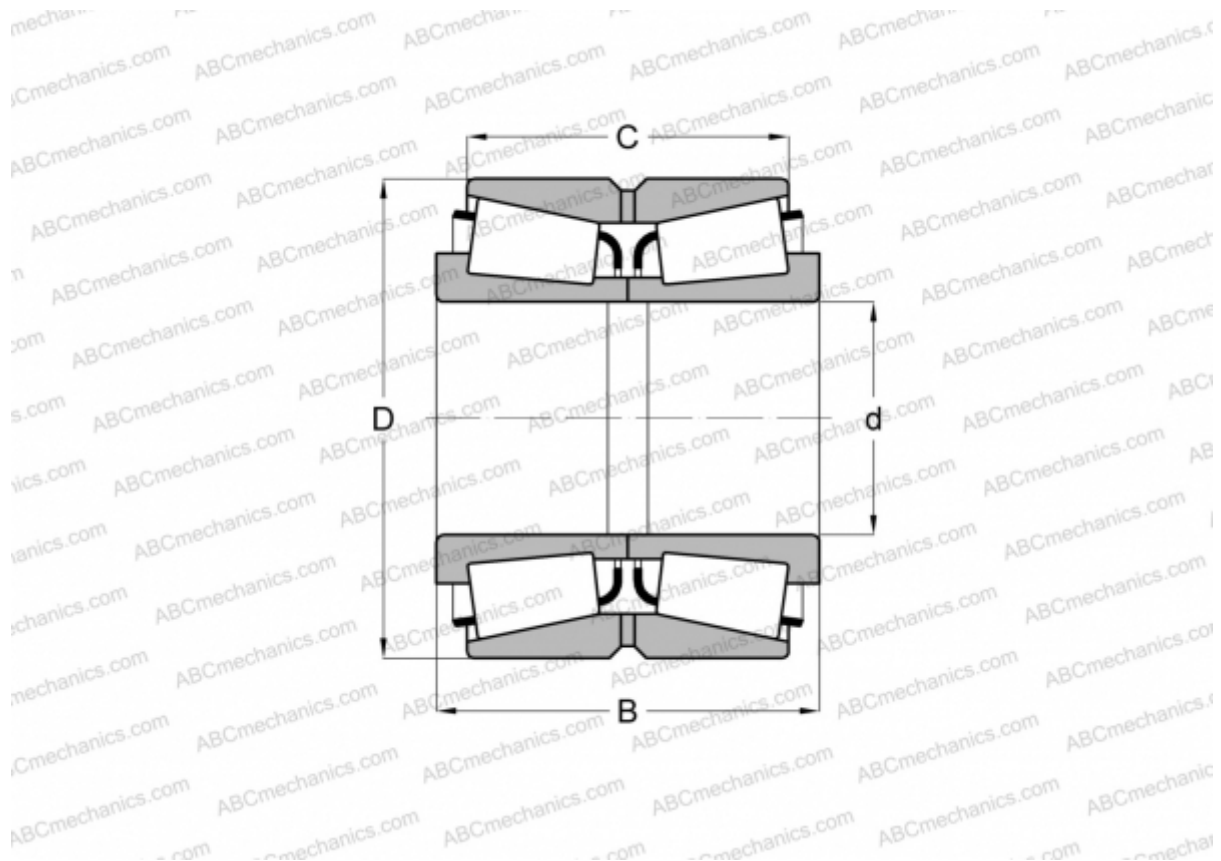

Технические характеристики

РАЗМЕРЫ, ММ

d	19,050
D	47,000
B	31,750
C	25,212

МАССА, КГ 0,230

ПРОИЗВОДИТЕЛЬ [TIMKEN](http://www.timken.com)