

NA41125/41294D TIMKEN

Конические роликоподшипники

ТИП: Роликоподшипники, Конические, Двухрядные, Тип TNA, нерегулируемый двухрядный подшипник

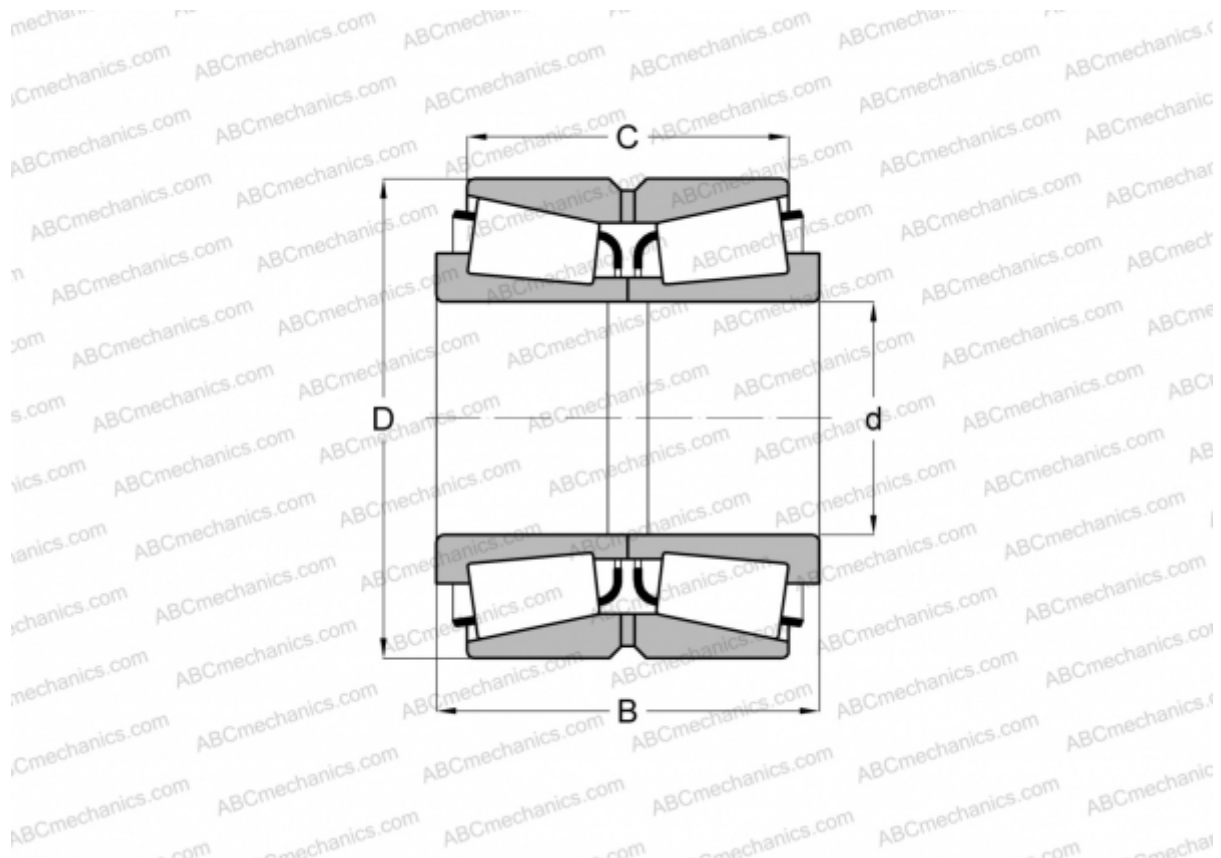

Технические характеристики

РАЗМЕРЫ, ММ

d	28,575
D	74,612
B	55,565
C	41,275

МАССА, КГ 1,120

ПРОИЗВОДИТЕЛЬ [TIMKEN](http://www.timken.com)