

NA438/432D TIMKEN

Конические роликоподшипники

ТИП: Роликоподшипники, Конические, Двухрядные, Тип TNA, нерегулируемый двухрядный подшипник

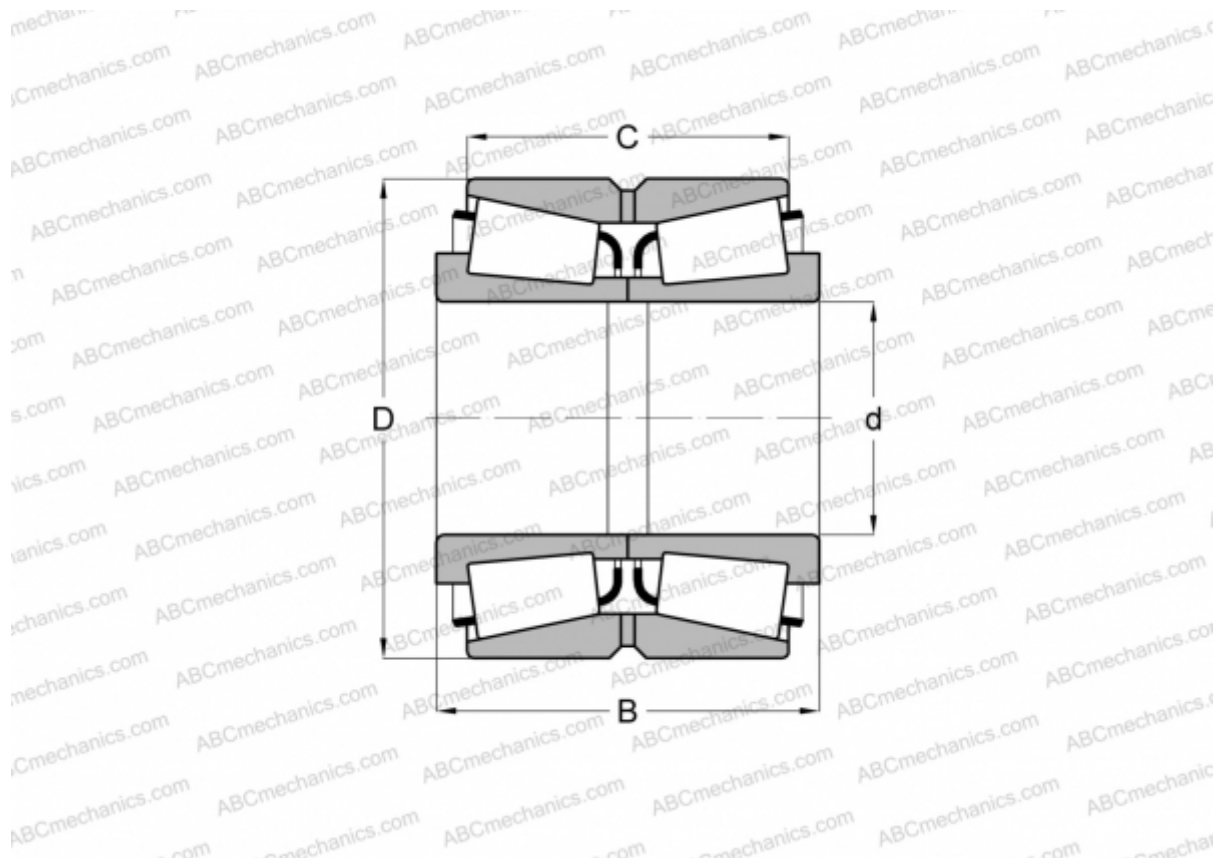

Технические характеристики

РАЗМЕРЫ, ММ

d	44,450
D	95,250
B	61,915
C	50,800

МАССА, КГ 2,000

ПРОИЗВОДИТЕЛЬ [TIMKEN](http://www.timken.com)