

NA55200/5544D TIMKEN

Конические роликоподшипники

ТИП: Роликоподшипники, Конические, Двухрядные, Тип TNA, нерегулируемый двухрядный подшипник

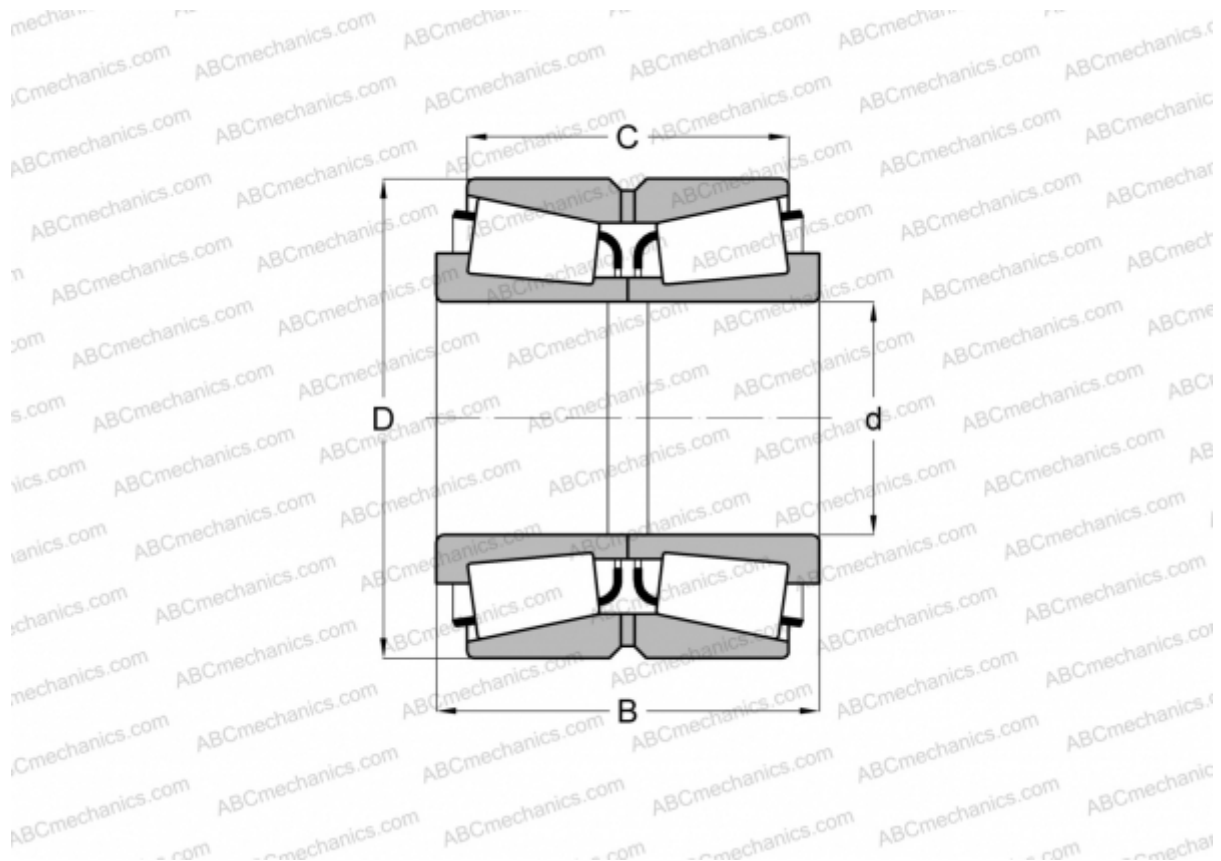

Технические характеристики

РАЗМЕРЫ, ММ

d	50,800
D	112,712
B	65,088
C	46,038

МАССА, КГ 2,850

ПРОИЗВОДИТЕЛЬ [TIMKEN](http://www.timken.com)