

NA539/533D TIMKEN

Конические роликоподшипники

ТИП: Роликоподшипники, Конические, Двухрядные, Тип TNA, нерегулируемый двухрядный подшипник

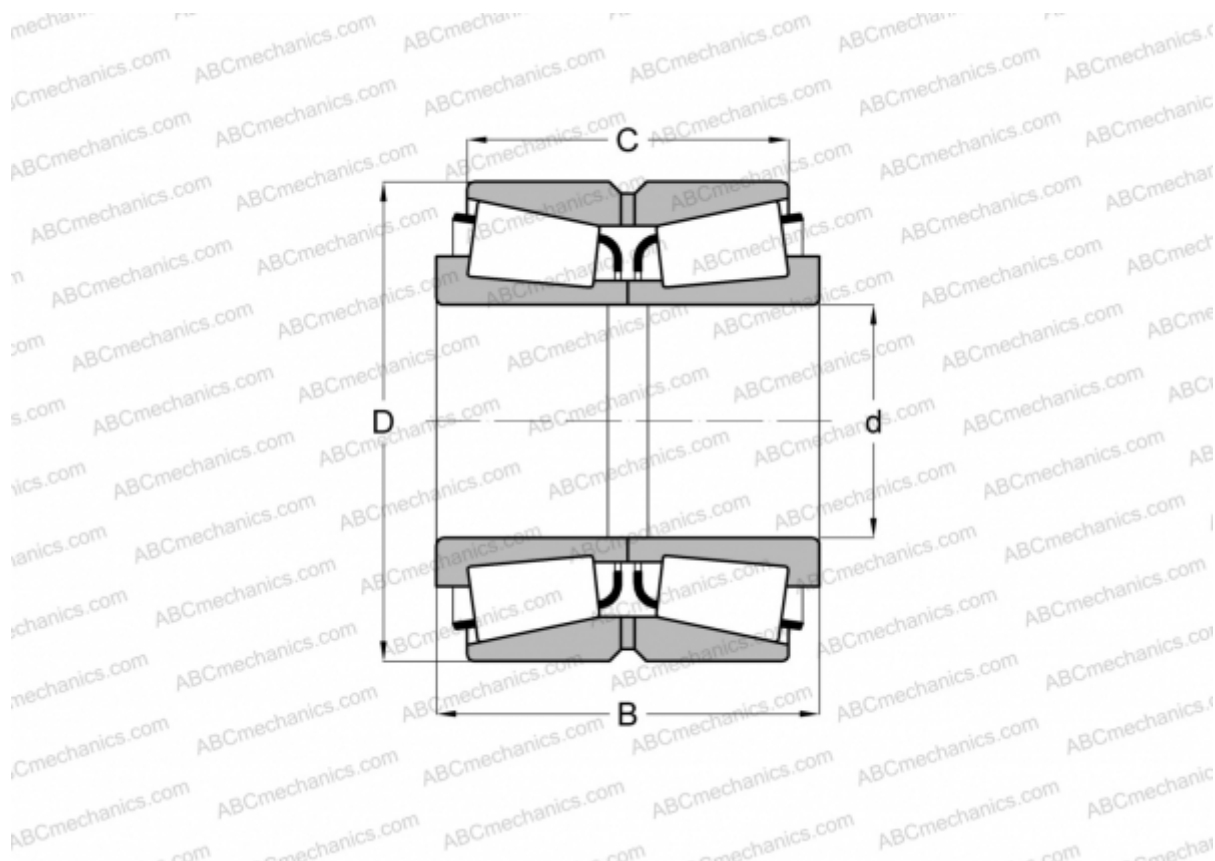

Технические характеристики

РАЗМЕРЫ, ММ

d	53,975
D	111,125
B	79,375
C	63,500

МАССА, КГ 3,350

ПРОИЗВОДИТЕЛЬ [TIMKEN](http://www.timken.com)