

NA385/384CD TIMKEN

Конические роликоподшипники

ТИП: Роликоподшипники, Конические, Двухрядные, Тип TNA, нерегулируемый двухрядный подшипник

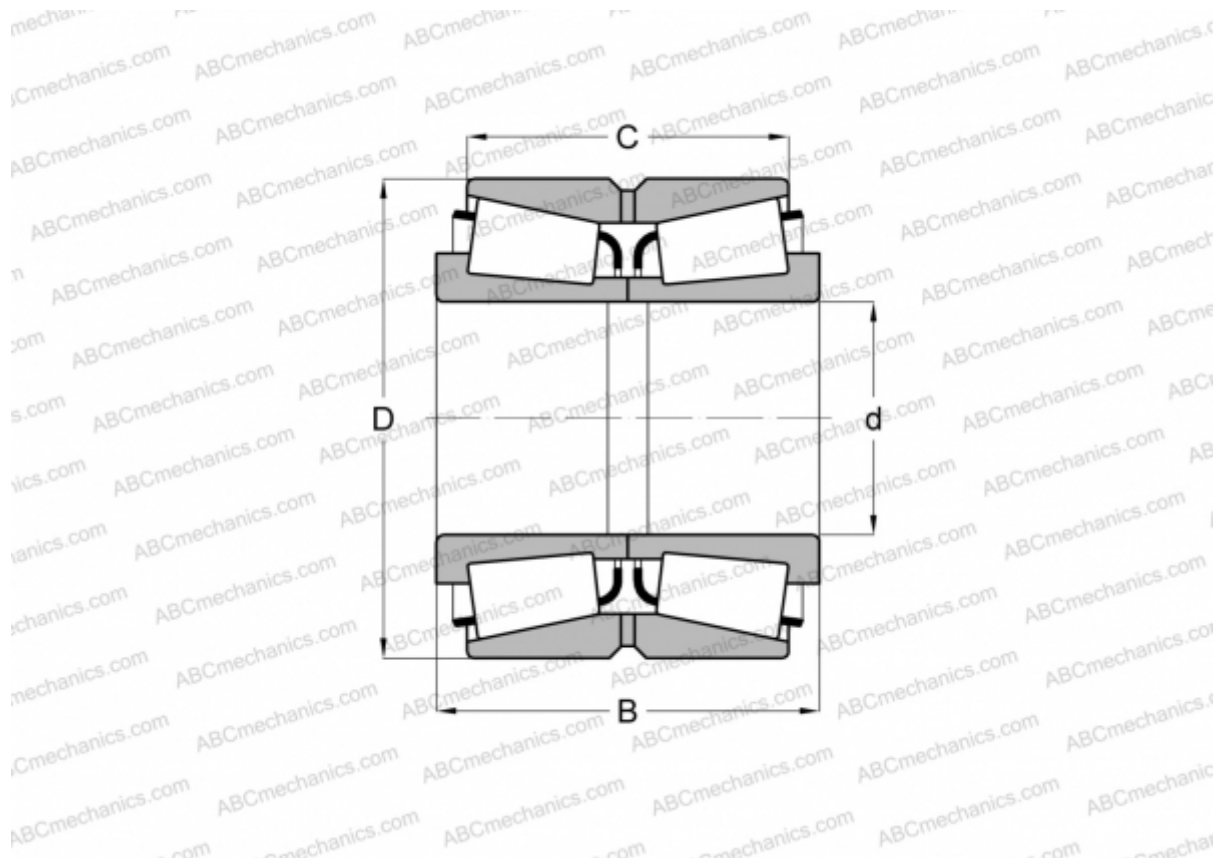

Технические характеристики

РАЗМЕРЫ, ММ

d	55,000
D	100,000
B	52,388
C	42,862

МАССА, КГ 1,560

ПРОИЗВОДИТЕЛЬ [TIMKEN](http://www.timken.com)