

NA476/472D TIMKEN

Конические роликоподшипники

ТИП: Роликоподшипники, Конические, Двухрядные, Тип TNA, нерегулируемый двухрядный подшипник

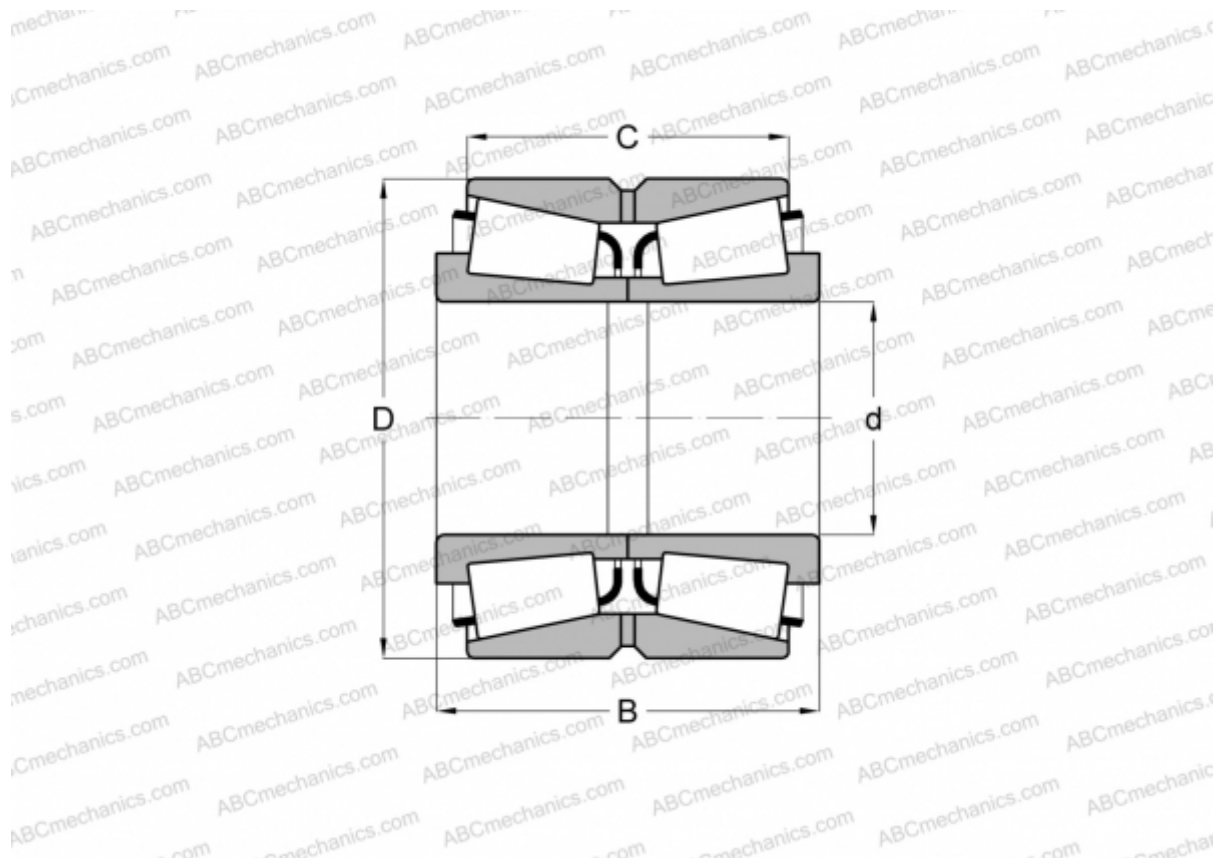

Технические характеристики

РАЗМЕРЫ, ММ

d	60,000
D	120,000
B	65,090
C	53,975

МАССА, КГ 3,450

ПРОИЗВОДИТЕЛЬ [TIMKEN](http://www.timken.com)