

NA643/632D TIMKEN

Конические роликоподшипники

ТИП: Роликоподшипники, Конические, Двухрядные, Тип TNA, нерегулируемый двухрядный подшипник

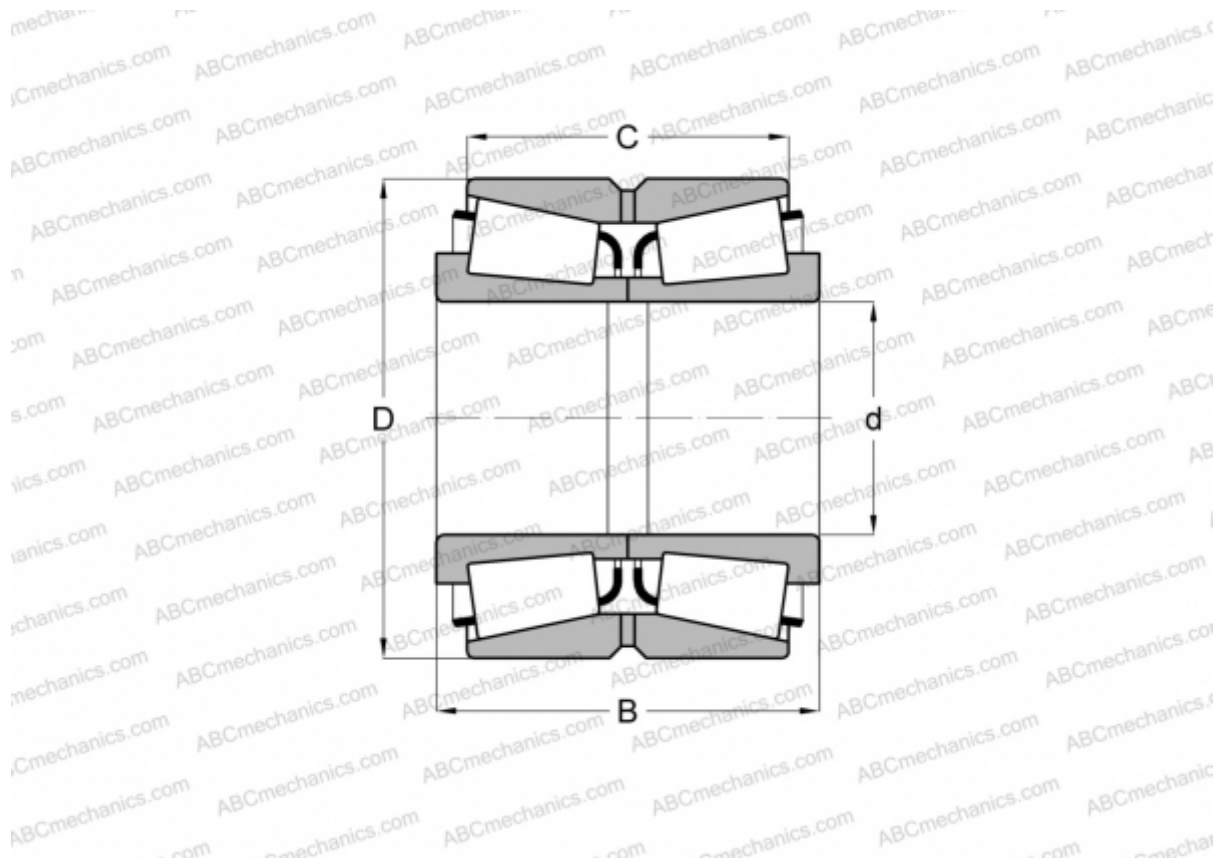

Технические характеристики

РАЗМЕРЫ, ММ

d	69,850
D	136,525
B	95,250
C	76,200

МАССА, КГ 5,880

ПРОИЗВОДИТЕЛЬ [TIMKEN](http://www.timken.com)