

NA749/742D TIMKEN

Конические роликоподшипники

ТИП: Роликоподшипники, Конические, Двухрядные, Тип TNA, нерегулируемый двухрядный подшипник

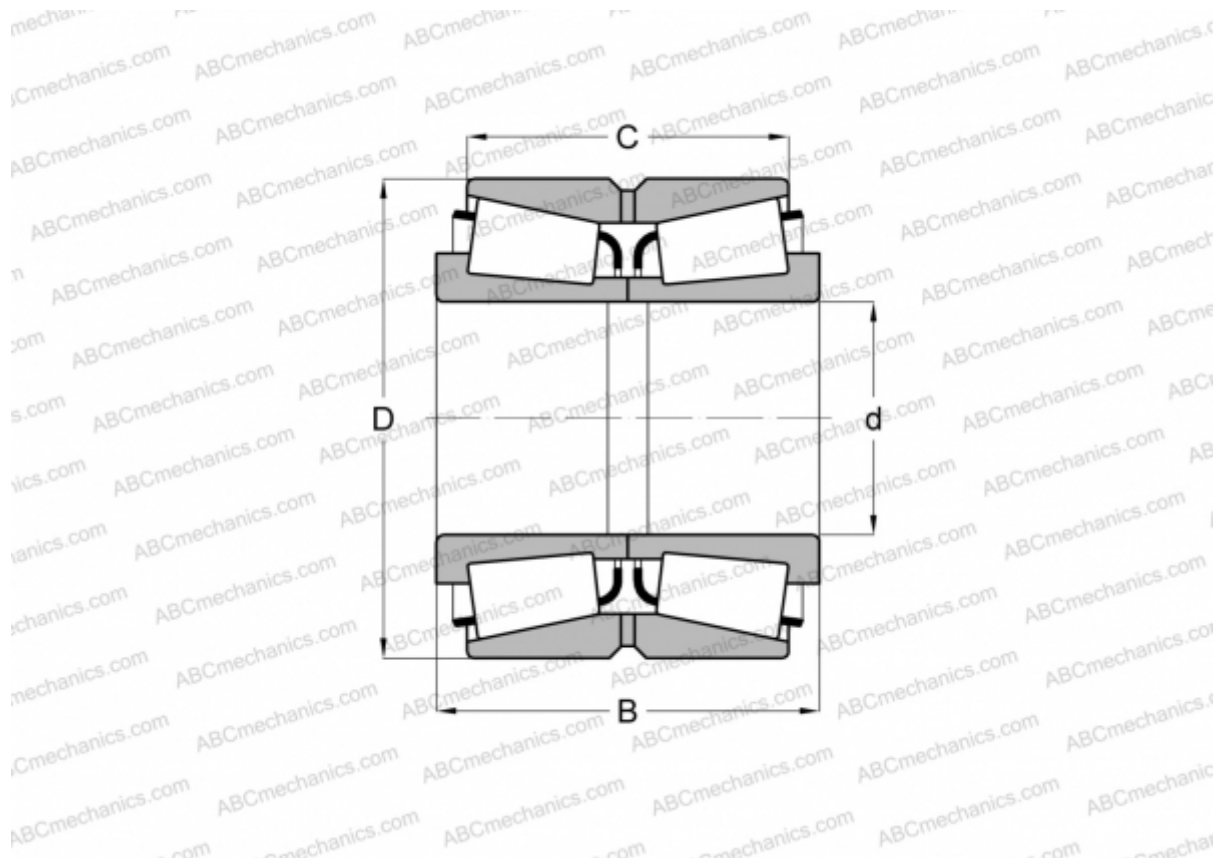

Технические характеристики

РАЗМЕРЫ, ММ

d	82,550
D	155,575
B	101,600
C	85,725

МАССА, КГ 8,170

ПРОИЗВОДИТЕЛЬ [TIMKEN](http://www.timken.com)