

NA98350/98789D TIMKEN

Конические роликоподшипники

ТИП: Роликоподшипники, Конические, Двухрядные, Тип TNA, нерегулируемый двухрядный подшипник

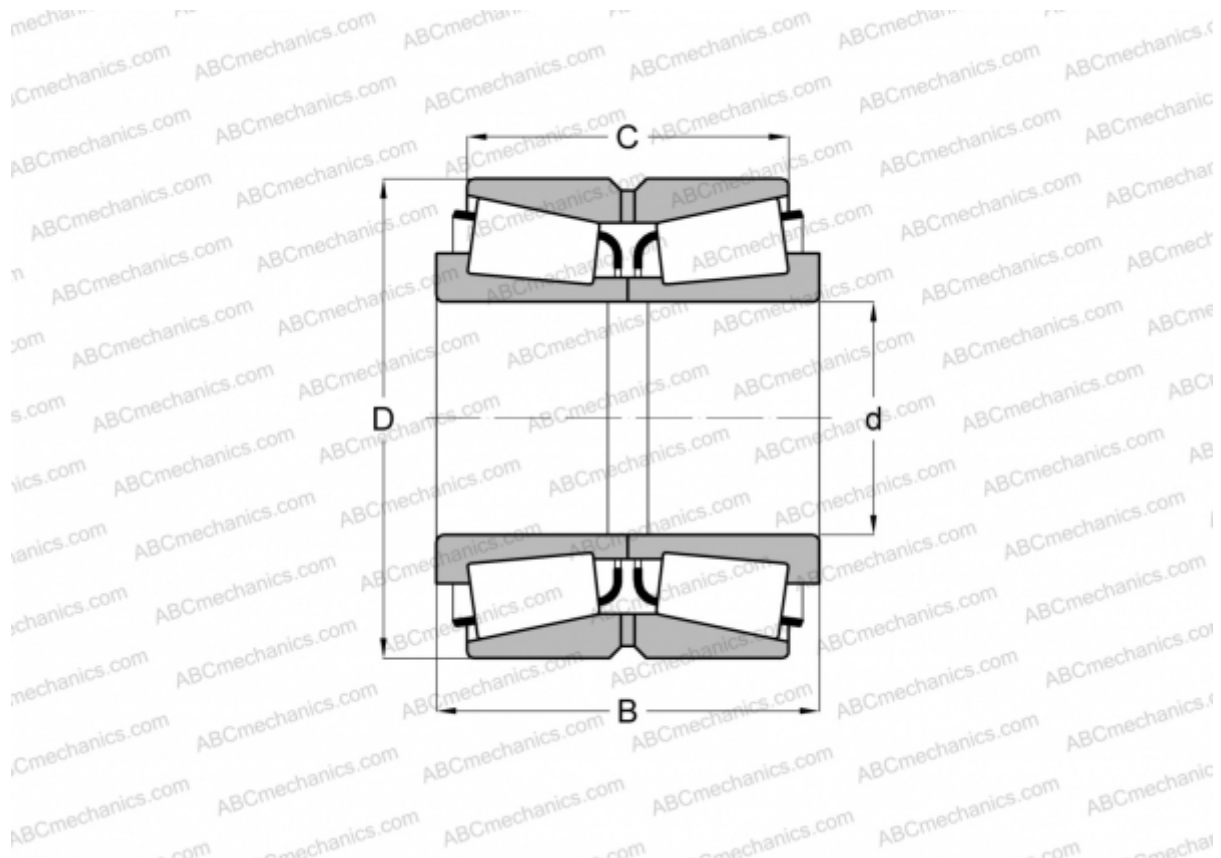

Технические характеристики

РАЗМЕРЫ, ММ

d	88,900
D	200,025
B	115,888
C	80,216

МАССА, КГ 16,570

ПРОИЗВОДИТЕЛЬ [TIMKEN](http://www.timken.com)