

NA861/854D TIMKEN

Конические роликоподшипники

ТИП: Роликоподшипники, Конические, Двухрядные, Тип TNA, нерегулируемый двухрядный подшипник

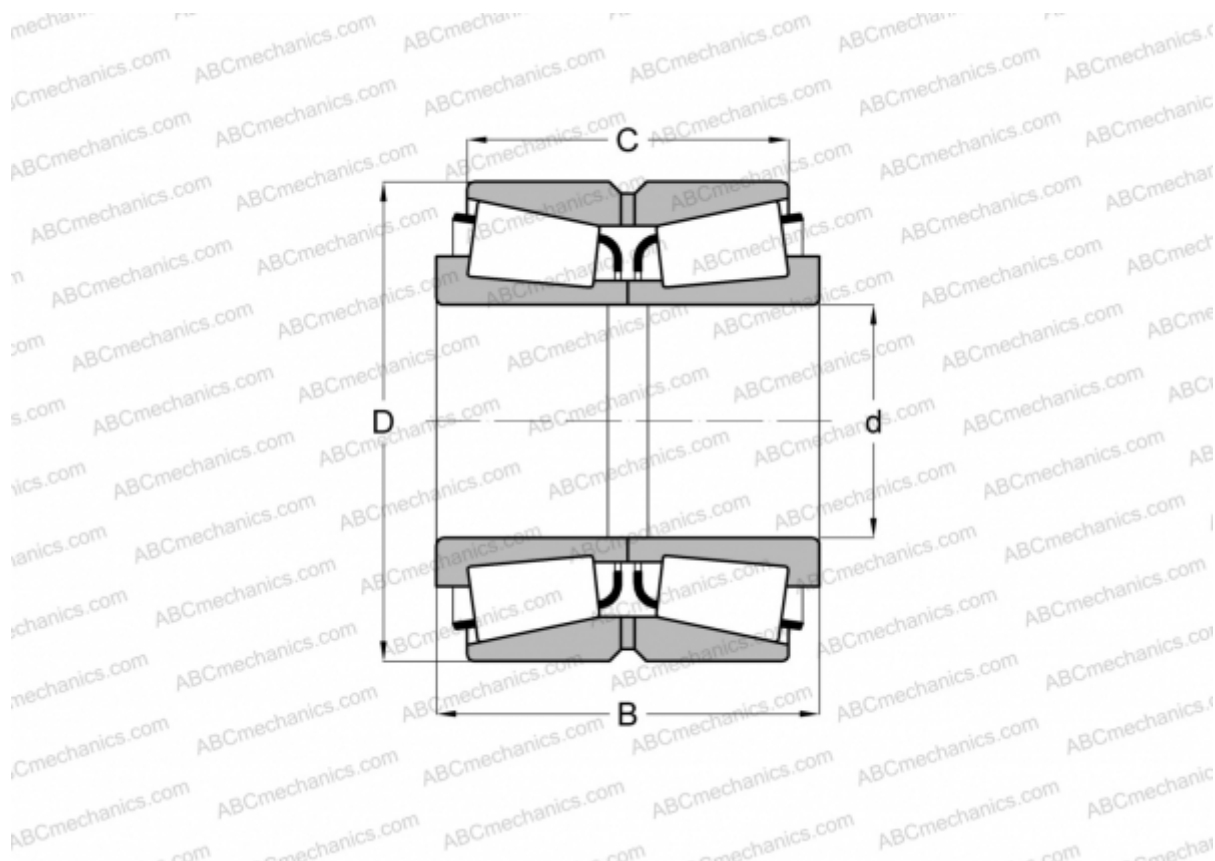

Технические характеристики

РАЗМЕРЫ, ММ

d	101,600
D	190,500
B	127,000
C	101,600

МАССА, КГ 14,980

ПРОИЗВОДИТЕЛЬ [TIMKEN](http://www.timken.com)