

NA48686/48620D TIMKEN

Конические роликоподшипники

ТИП: Роликоподшипники, Конические, Двухрядные, Тип TNA, нерегулируемый двухрядный подшипник

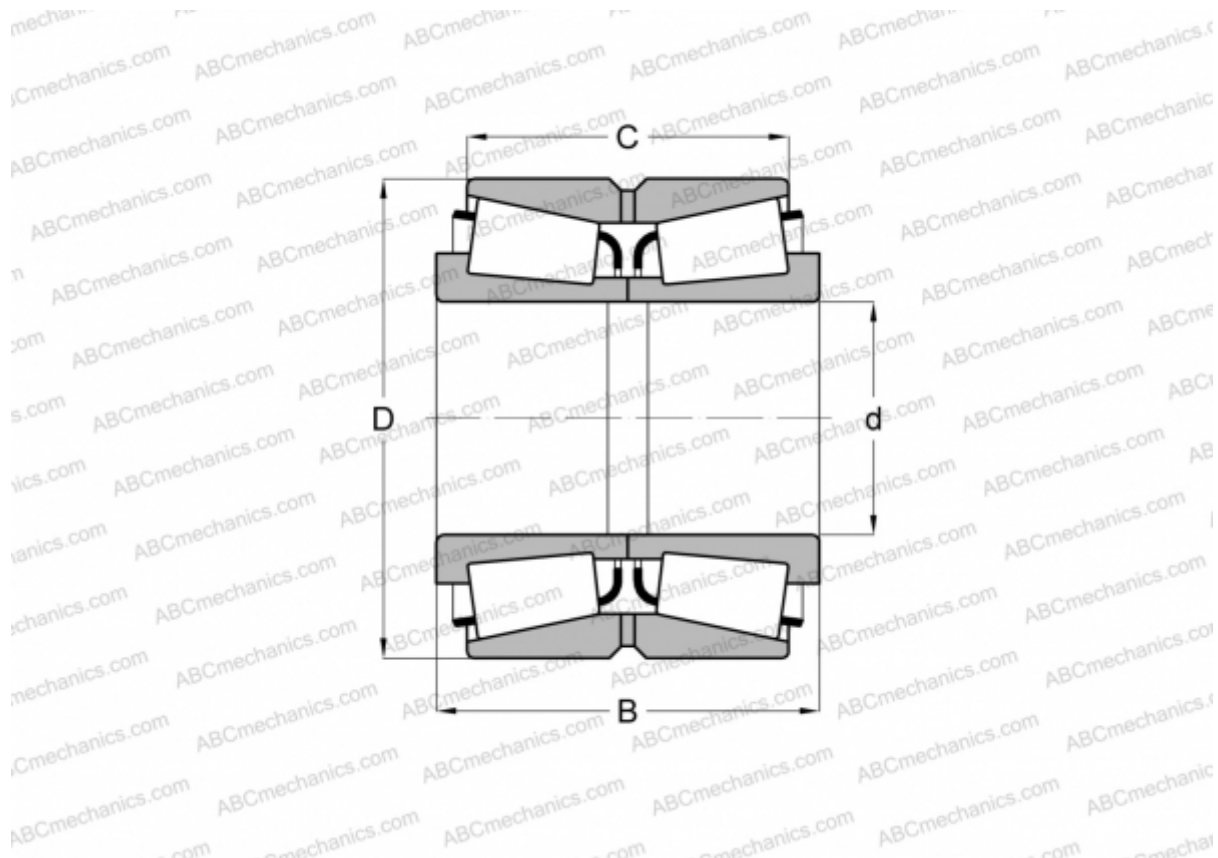

Технические характеристики

РАЗМЕРЫ, ММ

d	142,875
D	200,025
B	93,665
C	73,025

МАССА, КГ 8,410

ПРОИЗВОДИТЕЛЬ [TIMKEN](http://www.timken.com)