

NA94700/94117D TIMKEN

Конические роликоподшипники

ТИП: Роликоподшипники, Конические, Двухрядные, Тип TNA, нерегулируемый двухрядный подшипник

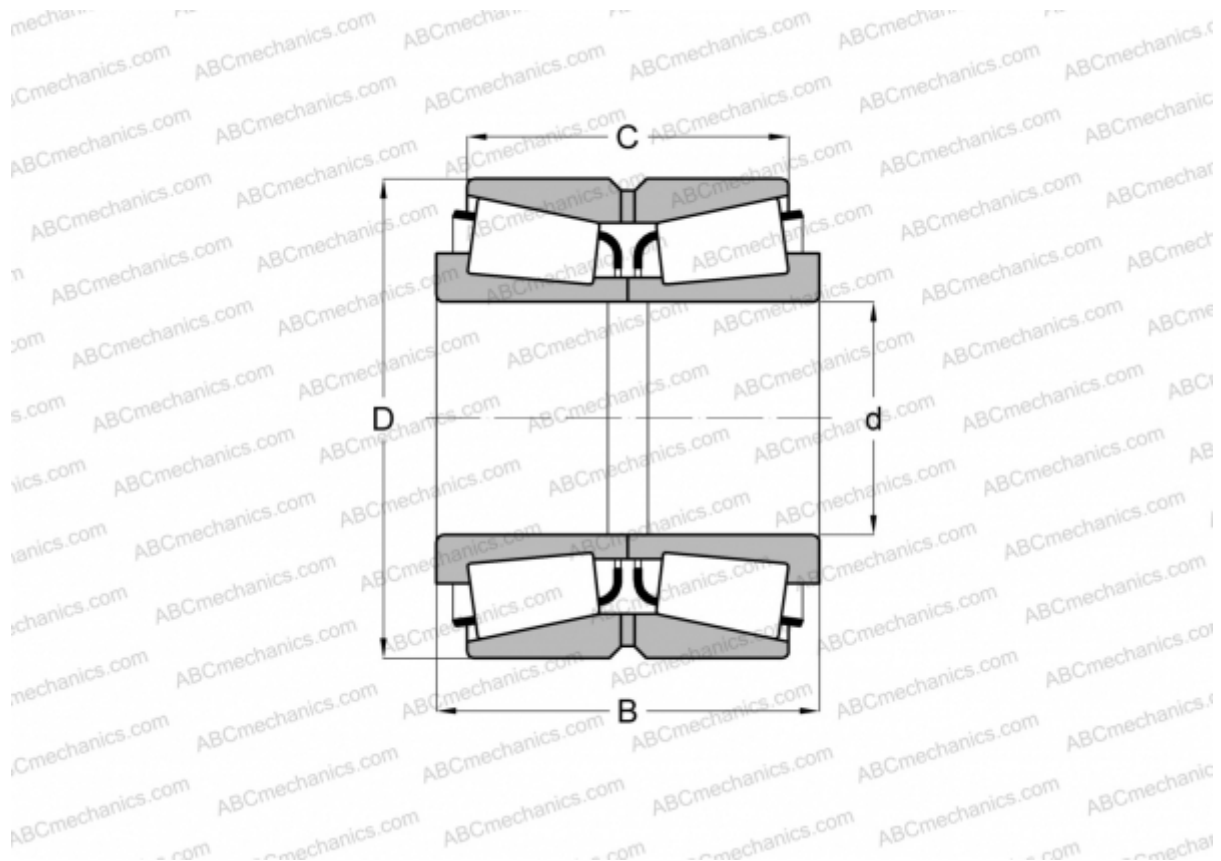

Технические характеристики

РАЗМЕРЫ, ММ

d	177,800
D	298,450
B	142,875
C	139,700

МАССА, КГ 40,070

ПРОИЗВОДИТЕЛЬ [TIMKEN](http://www.timken.com)