

NA537075/537103D TIMKEN

Конические роликоподшипники

ТИП: Роликоподшипники, Конические, Двухрядные, Тип TNA, нерегулируемый двухрядный подшипник

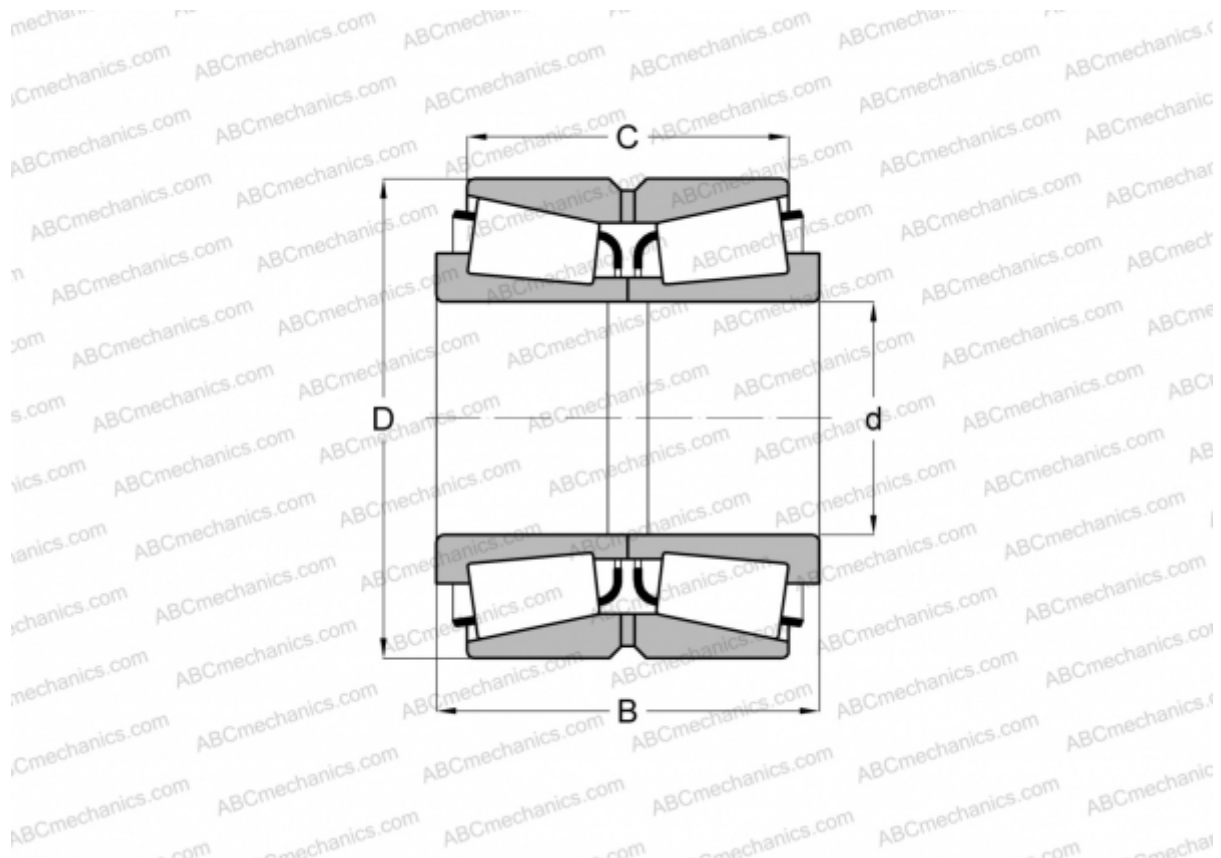

Технические характеристики

РАЗМЕРЫ, ММ

d	190,500
D	260,350
B	66,675
C	50,800

МАССА, КГ 9,540

ПРОИЗВОДИТЕЛЬ [TIMKEN](http://www.timken.com)