

511577 FAG

Конические роликоподшипники

ТИП: Роликоподшипники, Конические, Двухрядные, Для свободной посадки на цапфу валка, исполнение 1 (FAG)

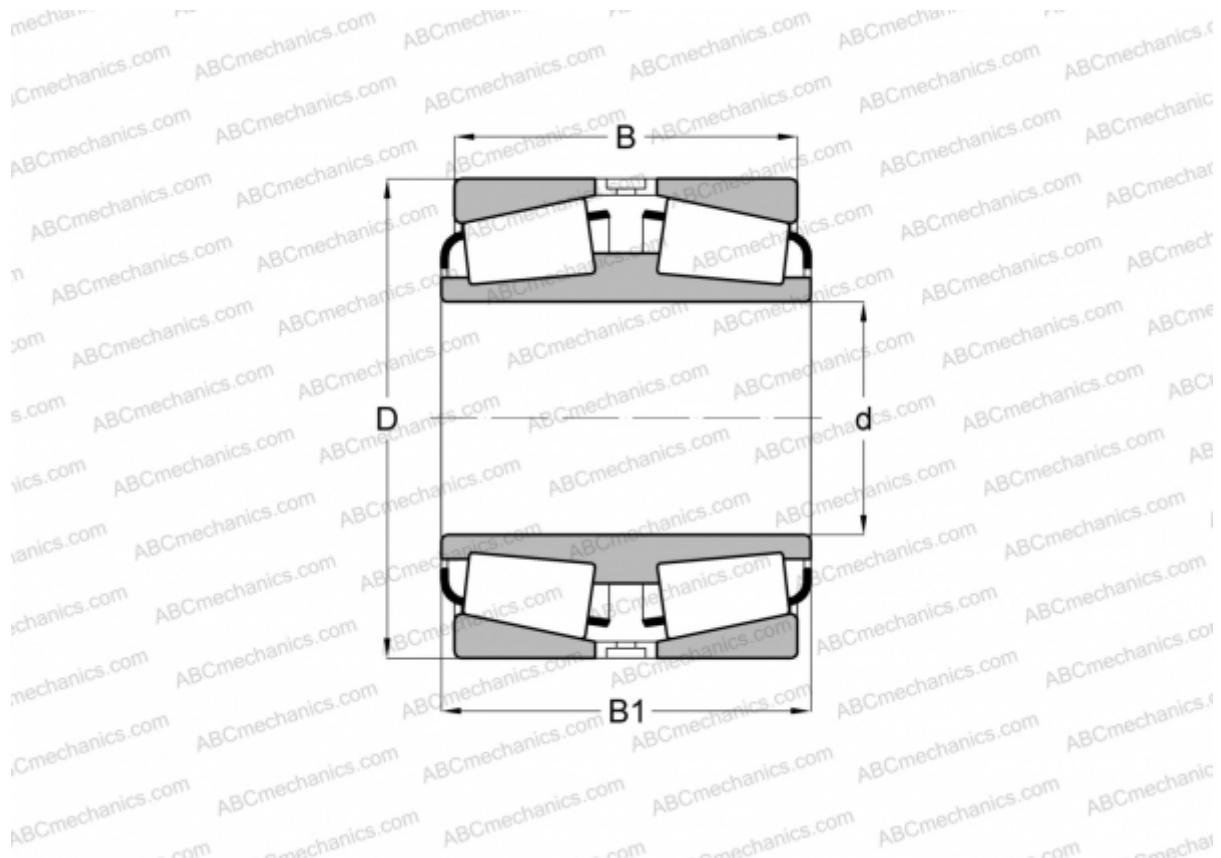

Технические характеристики

РАЗМЕРЫ, ММ

d	254,000
D	358,775
B	130,175
B1	130,175

МАССА, КГ 41,600

ПРОИЗВОДИТЕЛЬ [FAG](#)

АНАЛОГИ

TIMKEN [M249749DW.710](#)