

M255449DW.410 TIMKEN

Конические роликоподшипники

ТИП: Роликоподшипники, Конические, Двухрядные, Для свободной посадки на цапфу валка, исполнение 1 (FAG)

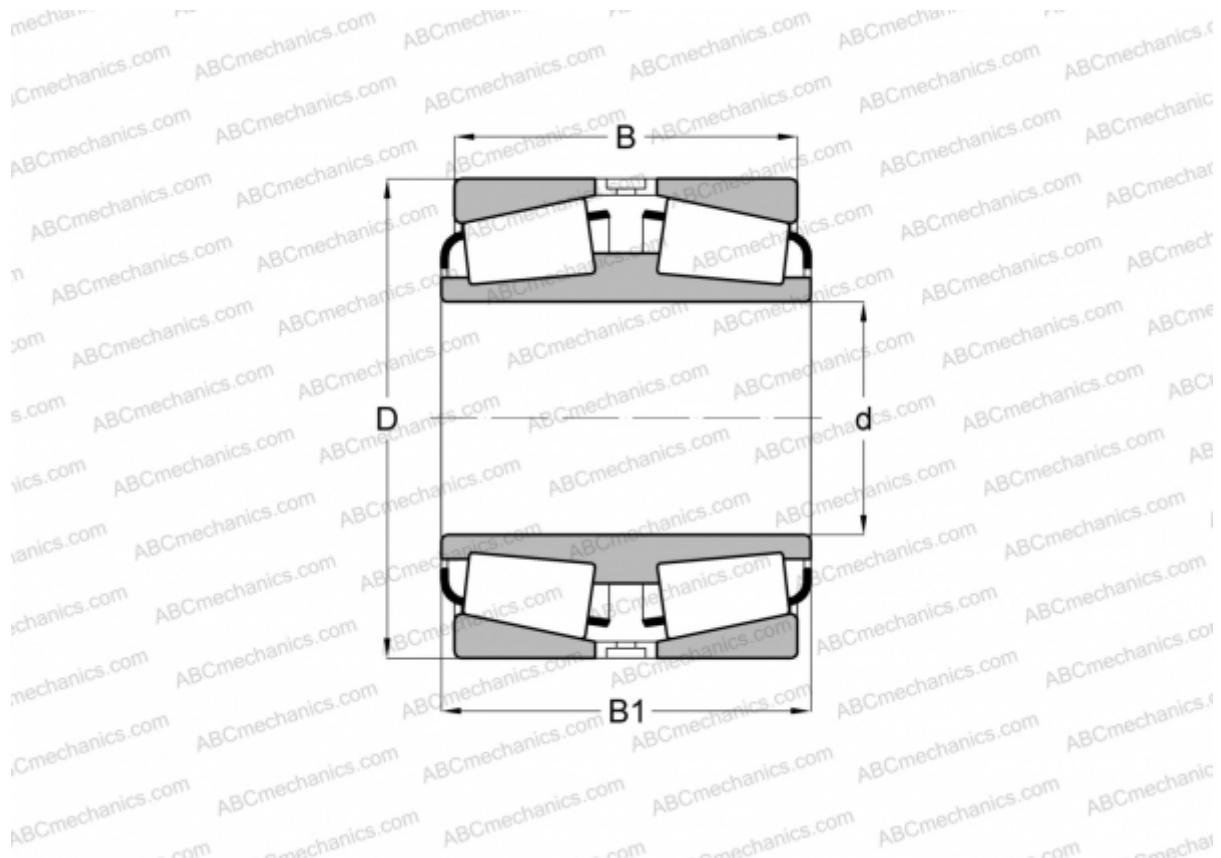

Технические характеристики

РАЗМЕРЫ, ММ

d	288,925
D	406,400
B	144,462
B1	144,462

МАССА, КГ 59,500

ПРОИЗВОДИТЕЛЬ [TIMKEN](#)

АНАЛОГИ

FAG [546348](#)