

## EE129123DW.172 TIMKEN

Конические роликоподшипники

ТИП: Роликоподшипники, Конические, Двухрядные, Для свободной посадки на цапфу валка, исполнение 1 (FAG)

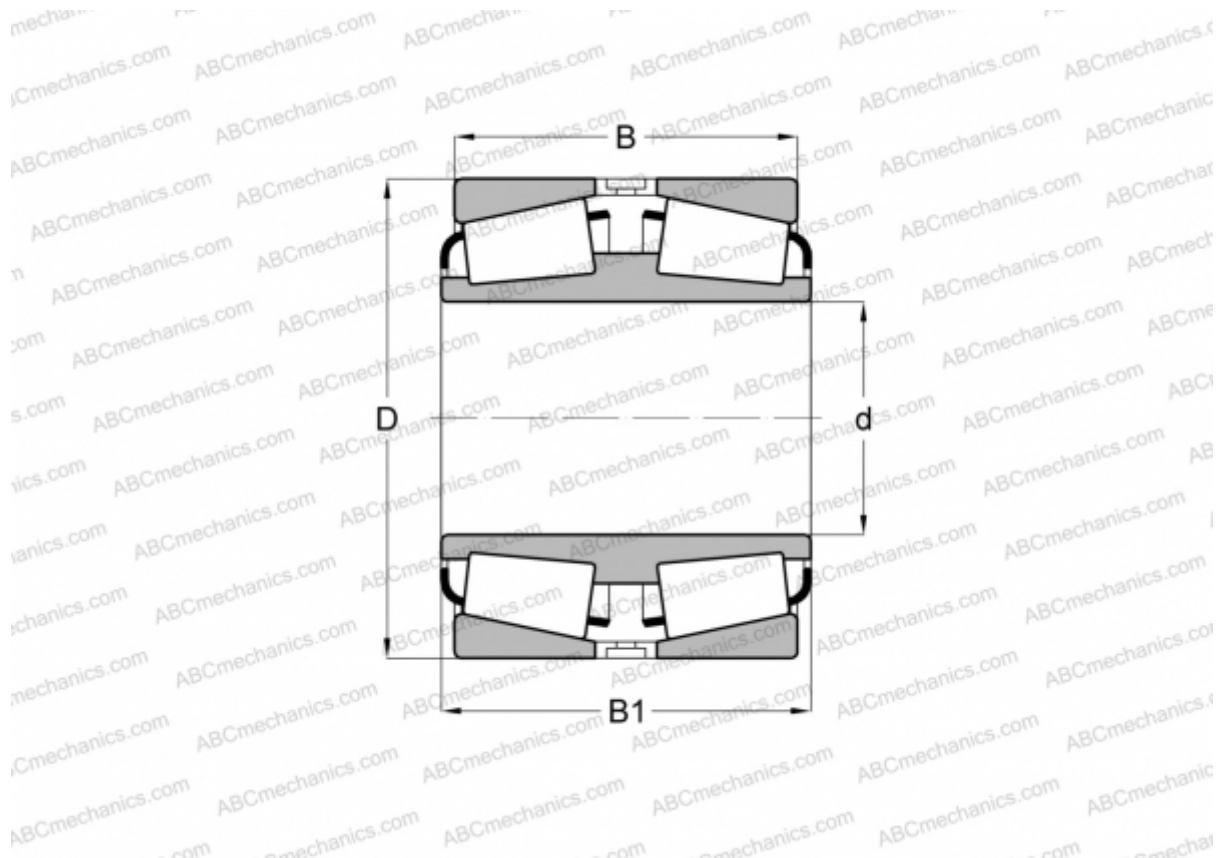

### Технические характеристики

#### РАЗМЕРЫ, ММ

d	305,000
D	438,048
B	133,350
B1	134,938

**МАССА, КГ** 68,000

**ПРОИЗВОДИТЕЛЬ** [TIMKEN](#)

#### АНАЛОГИ

FAG [575744](#)