

HM261049DW.010 TIMKEN

Конические роликоподшипники

ТИП: Роликоподшипники, Конические, Двухрядные, Для свободной посадки на цапфу валка, исполнение 1 (FAG)

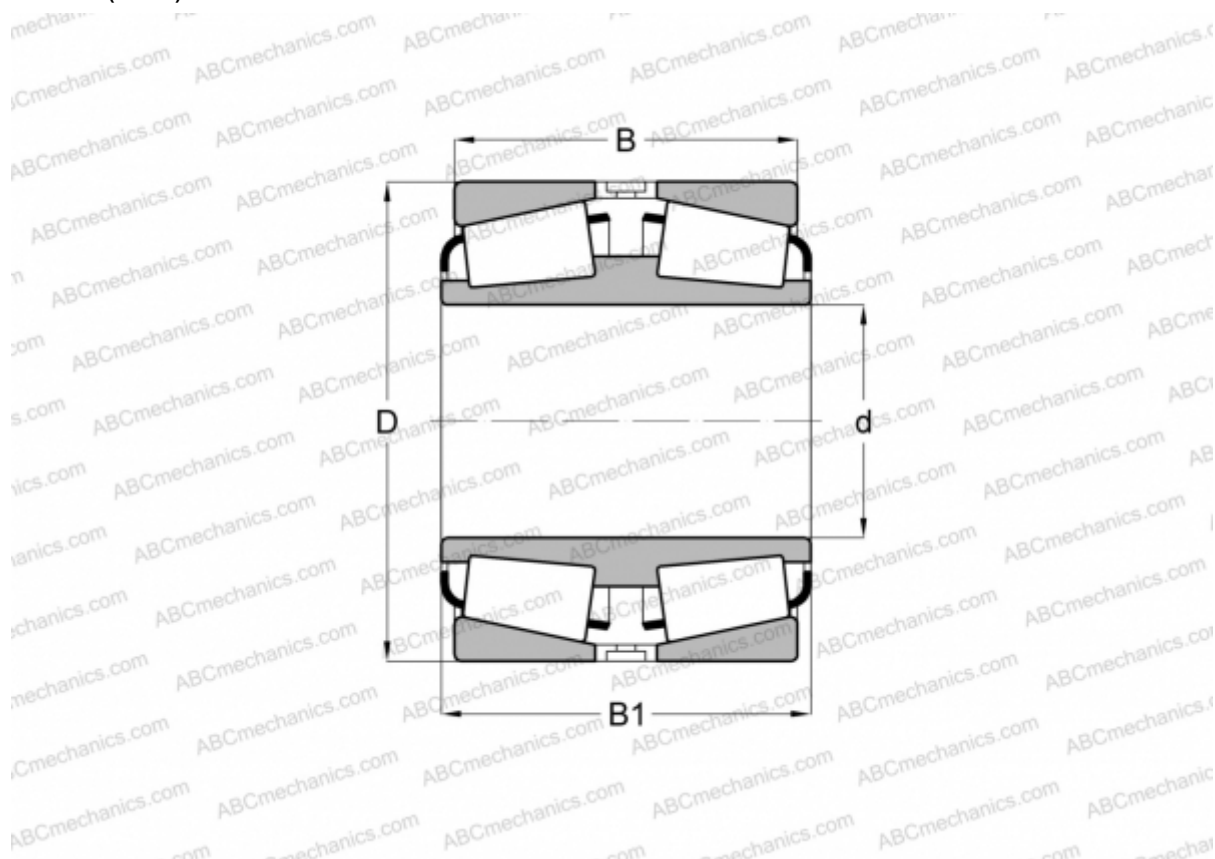

Технические характеристики

РАЗМЕРЫ, ММ

d	333,375
D	469,900
B	166,688
B1	166,688

МАССА, КГ 92,000

ПРОИЗВОДИТЕЛЬ [TIMKEN](#)

АНАЛОГИ

FAG [510687A](#)