

521746 FAG

Конические роликоподшипники

ТИП: Роликоподшипники, Конические, Двухрядные, О-схема, дюймовые, исполнение 2 (FAG)

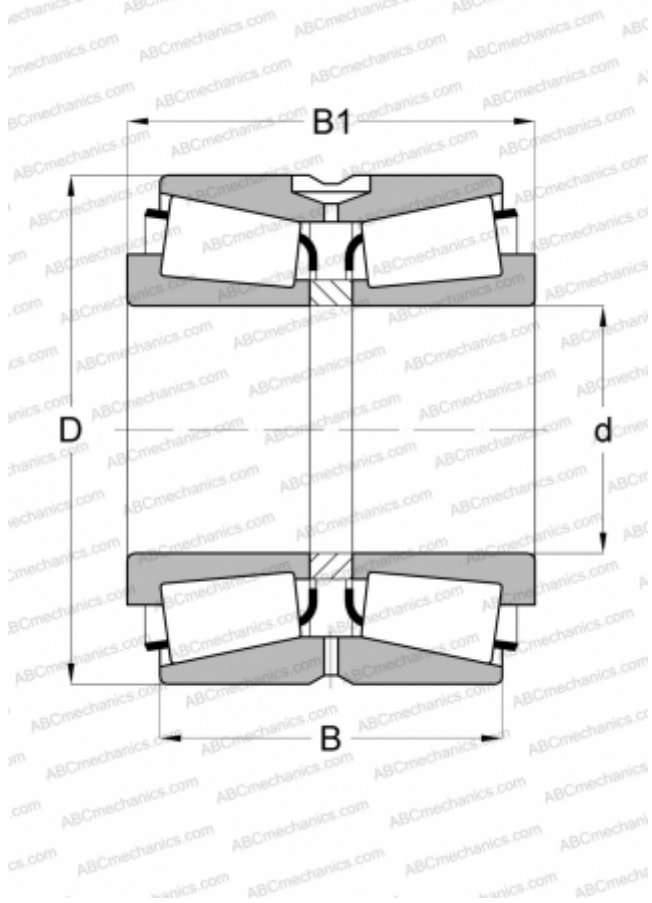

Технические характеристики

РАЗМЕРЫ, ММ

d	317,500
D	444,500
B	146,050
C	98,425

МАССА, КГ

59,800

ПРОИЗВОДИТЕЛЬ

[FAG](#)

АНАЛОГИ

TIMKEN

[EE291250.751CD](#)