

541705 FAG

Конические роликоподшипники

ТИП: Роликоподшипники, Конические, Двухрядные, О-схема, дюймовые, исполнение 2 (FAG)

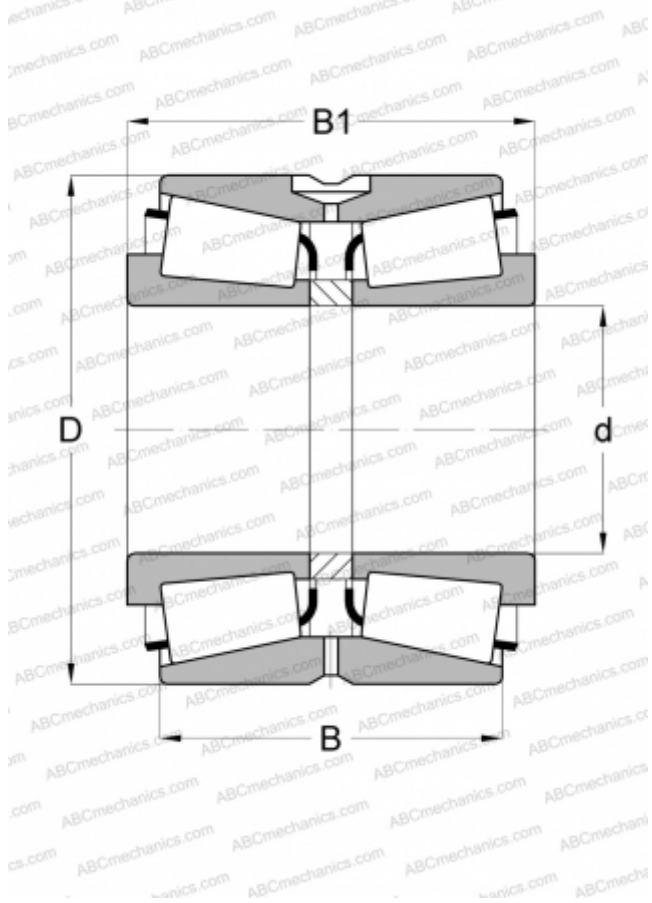

Технические характеристики

РАЗМЕРЫ, ММ

d	457,200
D	660,400
B	228,600
C	171,450

МАССА, КГ

238,000

ПРОИЗВОДИТЕЛЬ

[FAG](#)

АНАЛОГИ

TIMKEN

[M271648.610CD](#)