

528407 FAG

Конические роликоподшипники

ТИП: Роликоподшипники, Конические, Двухрядные, О-схема, дюймовые, исполнение 2 (FAG)

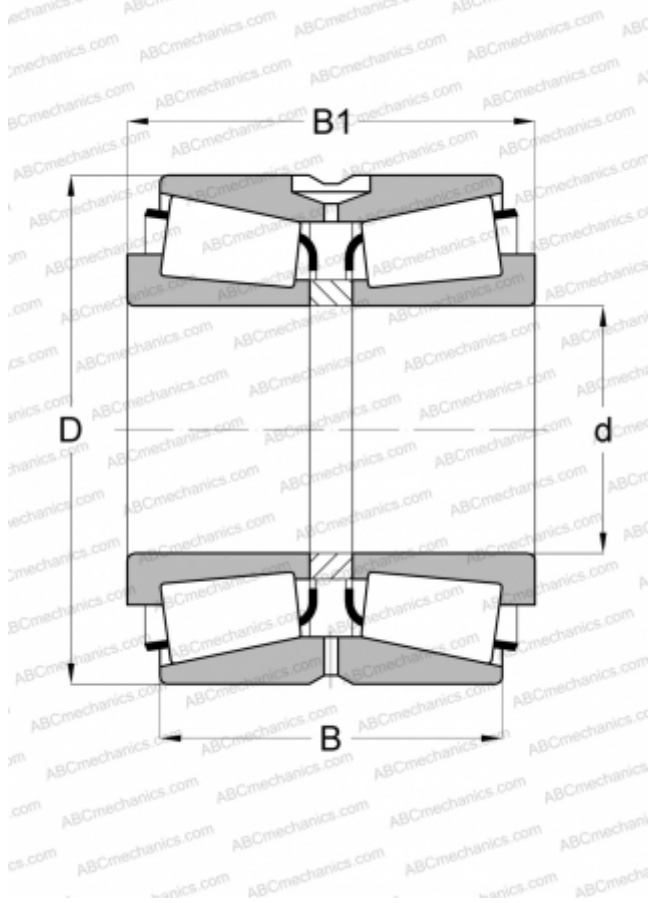

Технические характеристики

РАЗМЕРЫ, ММ

d	520,700
D	736,600
B	186,502
C	114,300

МАССА, КГ

210,000

ПРОИЗВОДИТЕЛЬ

[FAG](#)

АНАЛОГИ

TIMKEN

[EE982051.901CD](#)