

M278749.710CD TIMKEN

Конические роликоподшипники

ТИП: Роликоподшипники, Конические, Двухрядные, О-схема, дюймовые, исполнение 2 (FAG)

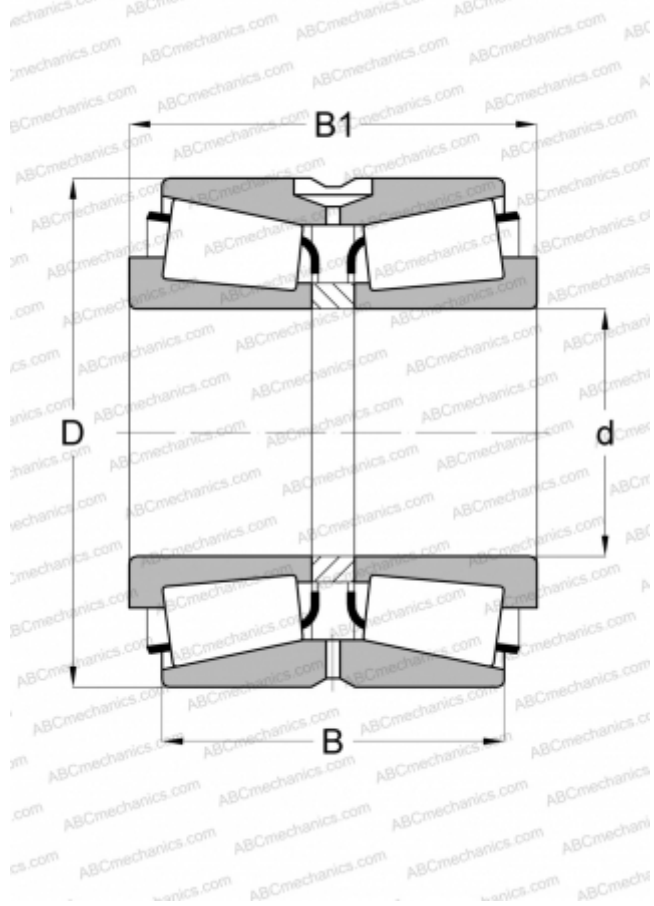

Технические характеристики

РАЗМЕРЫ, ММ

| | |
|---|---------|
| d | 571,500 |
| D | 812,800 |
| B | 333,375 |
| C | 263,525 |

МАССА, КГ

483,000

ПРОИЗВОДИТЕЛЬ

[TIMKEN](#)

АНАЛОГИ

| | |
|-----|------------------------|
| FAG | 536529 |
|-----|------------------------|