

513974 FAG

Конические роликоподшипники

ТИП: Роликоподшипники, Конические, Двухрядные, О-схема, дюймовые, исполнение 2 (FAG)

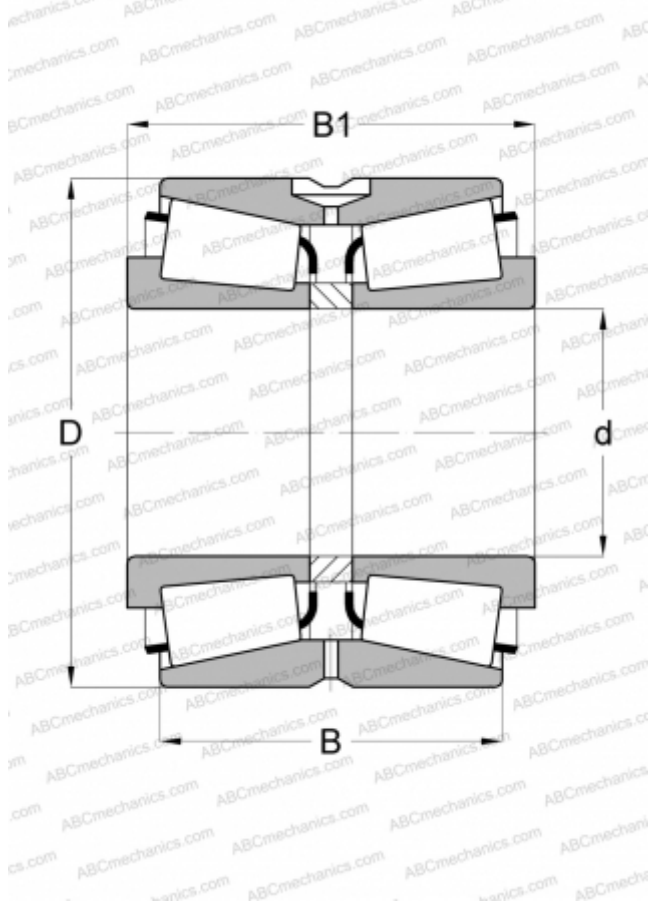

Технические характеристики

РАЗМЕРЫ, ММ

d	609,600
D	787,400
B	206,375
C	158,750

МАССА, КГ

237,000

ПРОИЗВОДИТЕЛЬ

[FAG](#)

АНАЛОГИ

TIMKEN

[EE649240.311CD](#)