

M268730.710CD TIMKEN

Конические роликоподшипники

ТИП: Роликоподшипники, Конические, Двухрядные, О-схема, дюймовые, исполнение 4 (FAG)

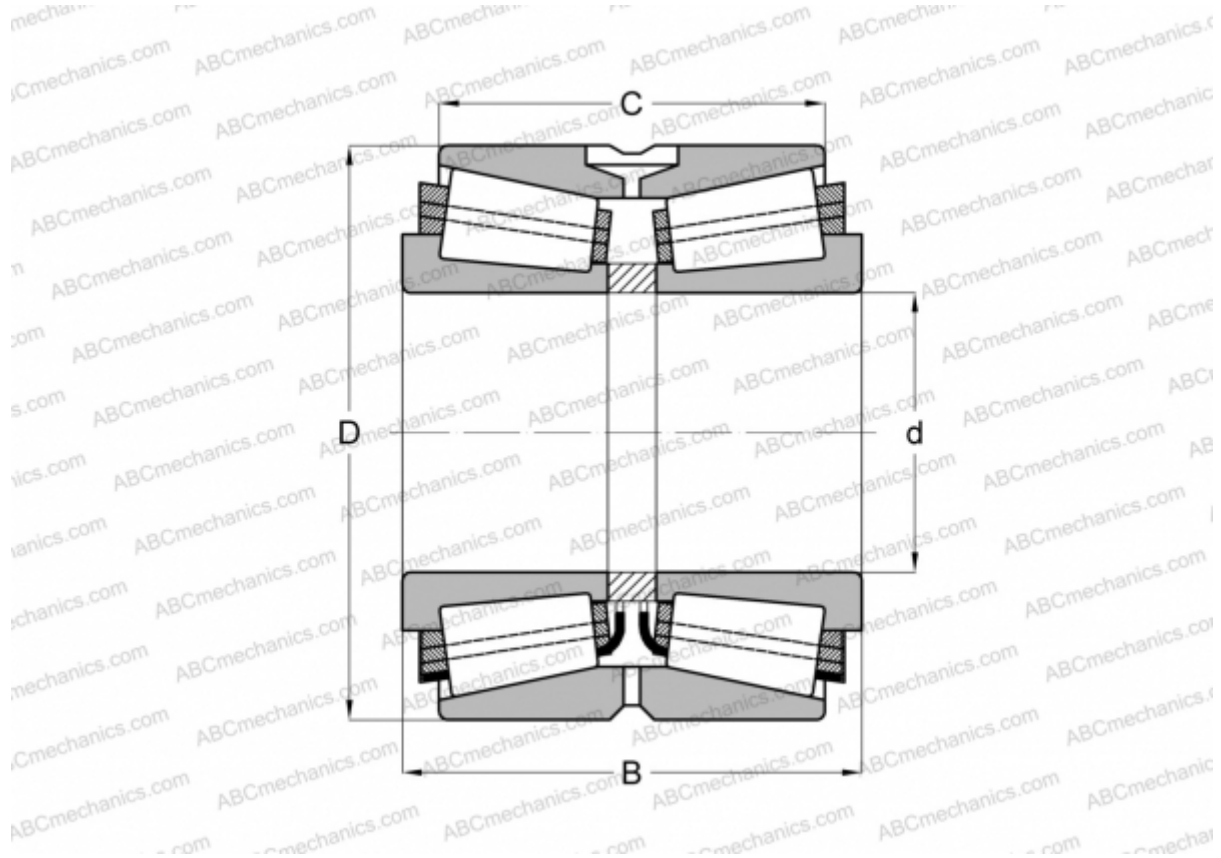

Технические характеристики

РАЗМЕРЫ, ММ

d	381,000
D	590,550
B	244,475
C	193,675

МАССА, КГ 247,000

ПРОИЗВОДИТЕЛЬ [TIMKEN](#)

АНАЛОГИ

FAG [581097](#)