

578586 FAG

Конические роликоподшипники

ТИП: Роликоподшипники, Конические, Двухрядные, О-схема, дюймовые, исполнение 4 (FAG)

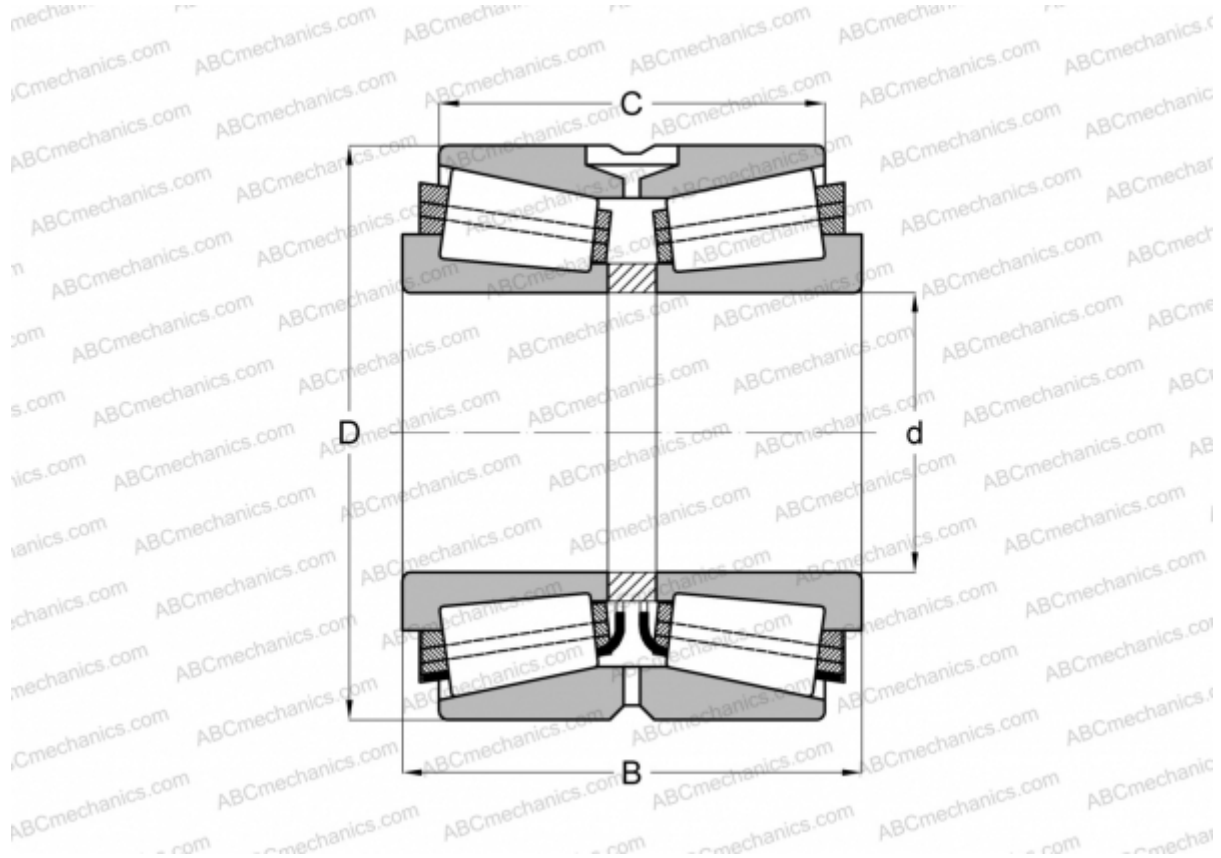

Технические характеристики

РАЗМЕРЫ, ММ

d	501,650
D	711,200
B	292,100
C	231,775

МАССА, КГ 354,000

ПРОИЗВОДИТЕЛЬ [FAG](#)

АНАЛОГИ

TIMKEN [M274149.110CD](#)