

566721 FAG

Конические роликоподшипники

ТИП: Роликоподшипники, Конические, Двухрядные, О-схема, дюймовые, исполнение 4 (FAG)

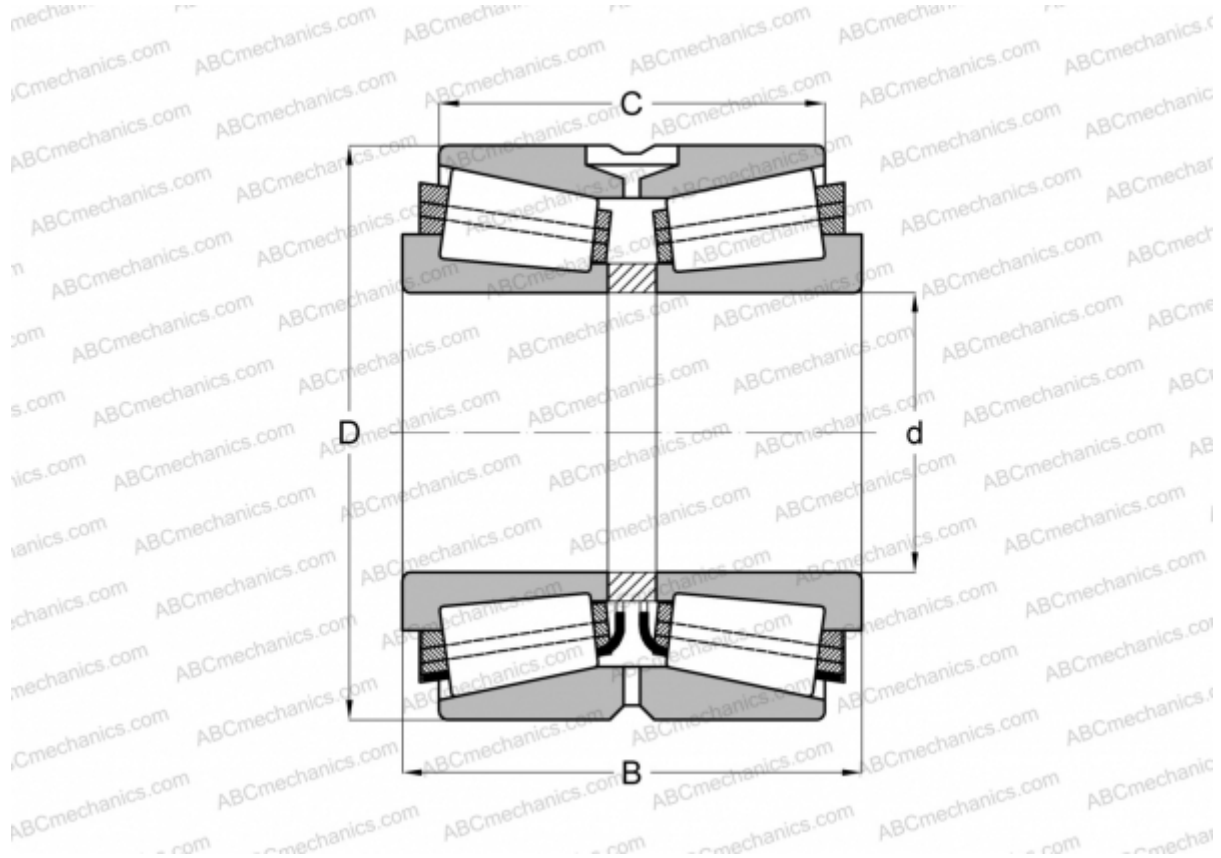

Технические характеристики

РАЗМЕРЫ, ММ

d	571,500
D	812,800
B	333,375
C	263,525

МАССА, КГ 520,000

ПРОИЗВОДИТЕЛЬ [FAG](#)

АНАЛОГИ

TIMKEN [M278749.710CD](#)