

548876 FAG

Конические роликоподшипники

ТИП: Роликоподшипники, Конические, Двухрядные, О-схема, метрические, исполнение 1 (FAG)

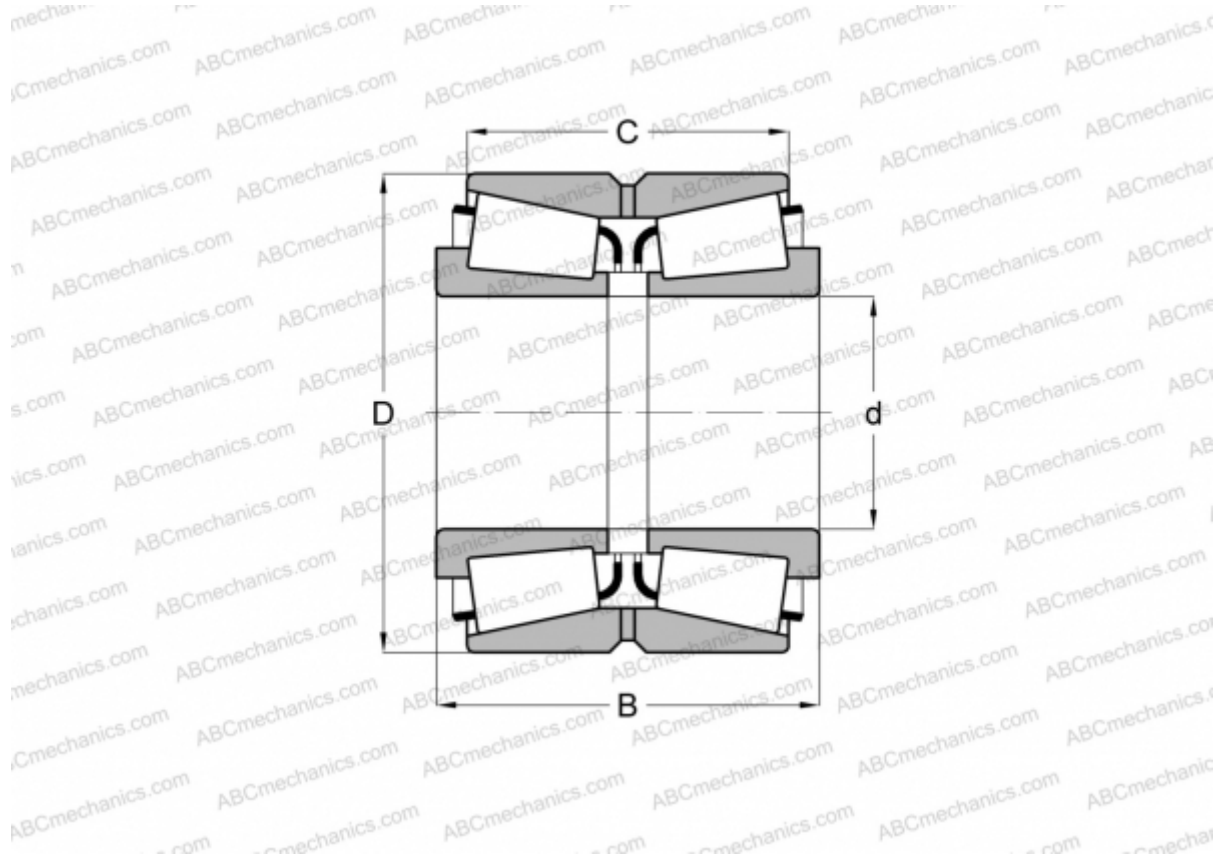

Технические характеристики

РАЗМЕРЫ, ММ

d	130,000
D	235,000
B	145,000
C	115,000

МАССА, КГ 25,600

ПРОИЗВОДИТЕЛЬ [FAG](#)