

511979 FAG

Конические роликоподшипники

ТИП: Роликоподшипники, Конические, Двухрядные, О-схема, метрические, исполнение 1 (FAG)

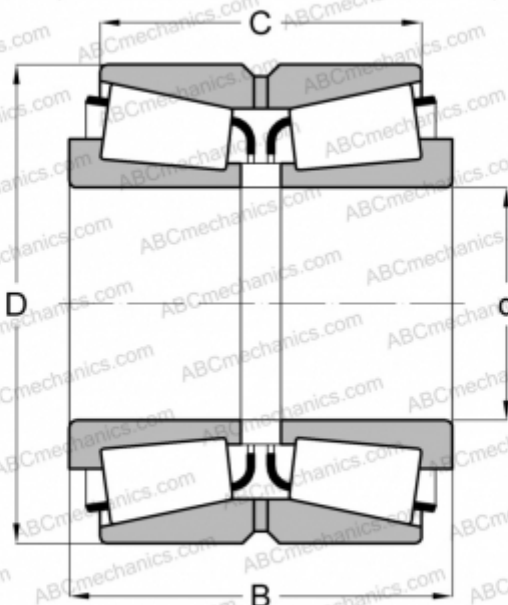

Технические характеристики

РАЗМЕРЫ, ММ

d	180,000
D	300,000
B	164,000
C	134,000

МАССА, КГ 43,700

ПРОИЗВОДИТЕЛЬ [FAG](#)