

511986 FAG

Конические роликоподшипники

ТИП: Роликоподшипники, Конические, Двухрядные, О-схема, метрические, исполнение 1 (FAG)

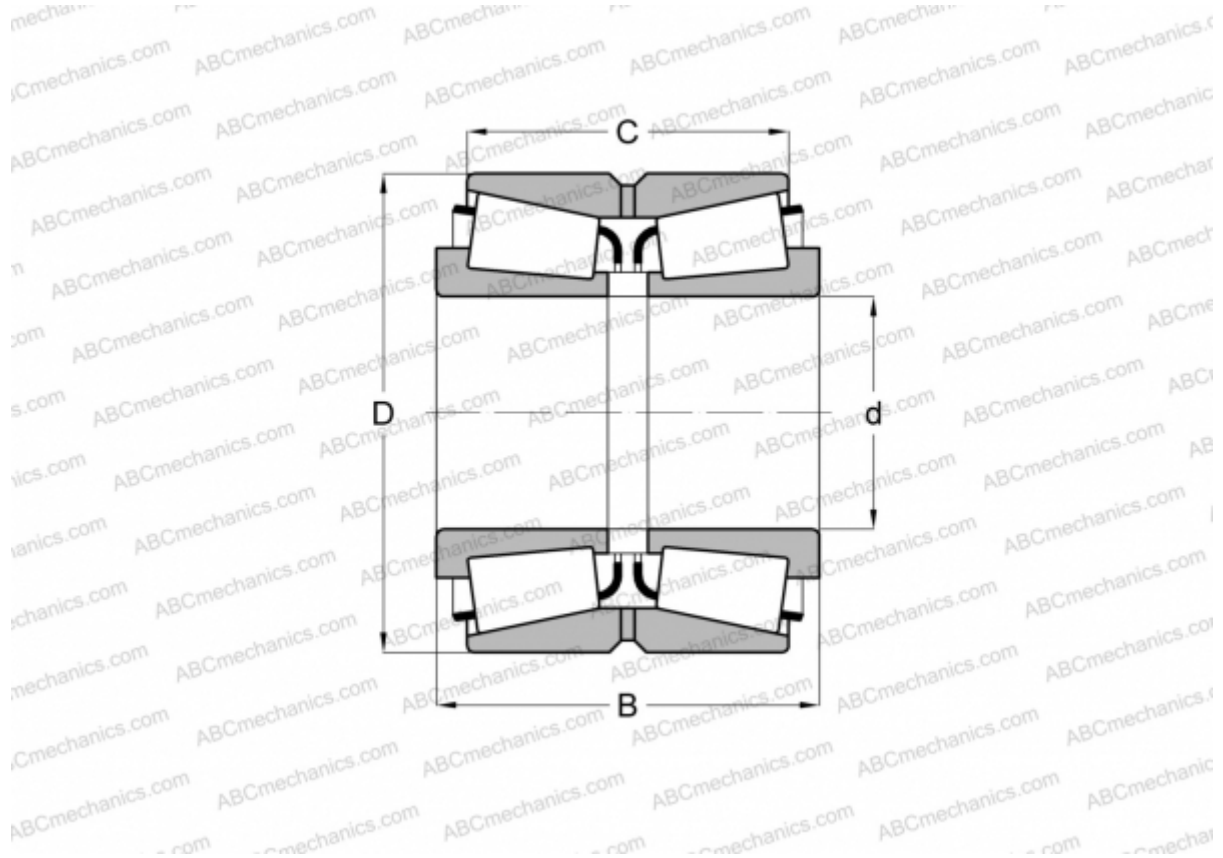

Технические характеристики

РАЗМЕРЫ, ММ

d	240,000
D	400,000
B	210,000
C	168,000

МАССА, КГ 100,000

ПРОИЗВОДИТЕЛЬ [FAG](#)