

511987 FAG

Конические роликоподшипники

ТИП: Роликоподшипники, Конические, Двухрядные, О-схема, метрические, исполнение 1 (FAG)

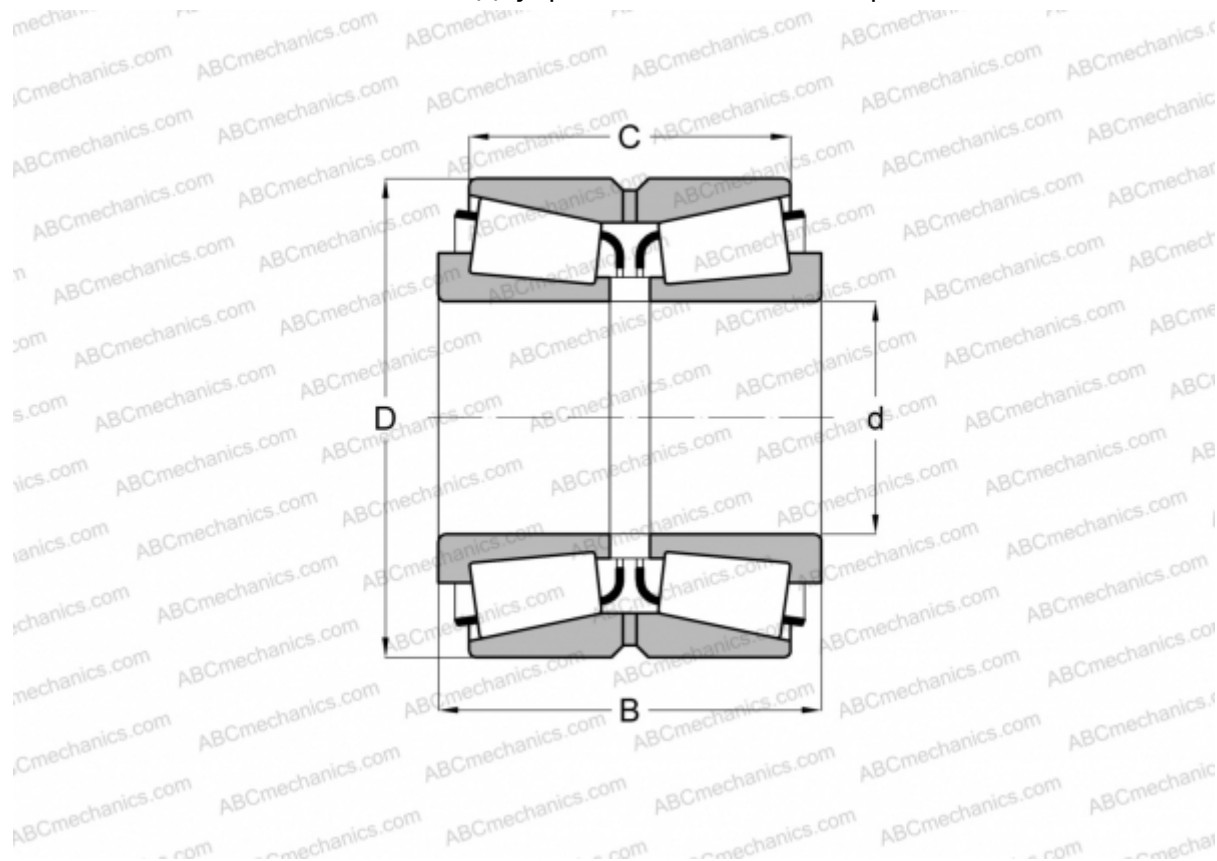

Технические характеристики

РАЗМЕРЫ, ММ

d	260,000
D	360,000
B	134,000
C	108,000

МАССА, КГ 39,200

ПРОИЗВОДИТЕЛЬ [FAG](#)